



Rolovacie brány a rolovacie mreže

SSG DD ako kombinácia 2 alebo 3 rolovacích brán / rolovacích mreží
pre otvory do šírky 36 m a výšky 9 m

HÖRMANN

STYRO-JR s.r.o. Trenín, Tel.: (+421) 0905 178 086





- 4 Značková kvalita Hörmann
- 6 Ekologicky udržateľná výroba
- 7 Jednoduché a trvalo udržateľné plánovanie
- 8 Dobré dôvody pre Hörmann
- 12 Oblasti použitia

- 14 Rolovacia brána / rolovacia mreža SB
Rolovacia brána / rolovacia mreža TGT
pre podzemné garáže
- 26 Rolovacia brána / rolovacia mreža DD
- 32 Kombinácia rolovacia brána / rolovacia mreža
s SSG DD
- 34 Rolovacia brána DD S6
- 38 Profily rolovacích brán
- 40 Závesy rolovacích mreží
- 41 Uzávery obchodov
- 42 Zabezpečenie proti vetru a proti vlámaniu
- 44 Vedľajšie dvere
- 46 Farby
- 48 Bezpečnostné znaky a výkonové vlastnosti
- 49 Kompatibilné systémové riešenia
- 50 Ovládania
- 52 Príslušenstvo
- 60 Výkonové vlastnosti

- 62 Program výrobkov Hörmann

Chránené autorským právom: Dodatočná tlač, aj skrátená, len s našim povolením.
Zmeny vyhradené. Vyobrazené brány predstavujú príklady použitia – bez záruky.

Obrázok vľavo: Stuecki Shoppingcenter Bazilej

Značková kvalita Hörmann

Orientácia na budúcnosť a spoľahlivosť



Kirow Ardelet GmbH, Lipsko

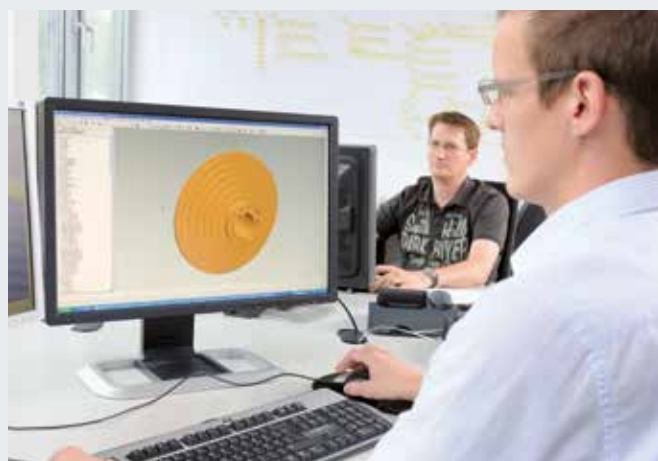

Vlastný vývoj výrobkov

Inovácia vzniká priamo v spoločnosti Hörmann: vysoko kvalifikovaní zamestnanci oddelenia vývoja sú zodpovední za optimalizáciu výrobkov a za nový vývoj. Takto vznikajú výrobky zrelé na trh s vysokou kvalitou, ktoré si po celom svete užívajú vysoký ohlas u verejnosti.



Moderná výroba

Všetky základné komponenty brány, ako sú profily, vodiace koľajnice a konzoly, sa vyvíjajú a vyrábajú priamo vo firme Hörmann. To garantuje vysokú kompatibilitu medzi bránou, pohonom a ovládaním. Prostredníctvom certifikovaného systému riadenia sa zaručuje maximálna kvalita od vývoja cez výrobu až po expedíciu.

To je kvalita Hörmann – Made in Germany.



Made in Germany



Ako popredný výrobca brán, dverí, zárubní a pohonov v Európe sme povinní udržiavať vysokú kvalitu našich výrobkov a služieb. Na medzinárodnom trhu takto nastavujeme štandardy.

Vysoko špecializované závody vyvíjajú a vyrábajú konštrukčné prvky, ktoré sa vyznačujú kvalitou, funkčnou bezpečnosťou a dlhou životnosťou.

Svojou prítomnosťou v najdôležitejších medzinárodných hospodárskych regiónoch sme silným partnerom orientujúcim sa na budúcnosť v oblasti výstavby objektov a priemyselnej výstavby.



Pre brány, pohony a ovládania sú samozrejmosťou náhradné diely Hörmann s garanciou 10-ročného dodatočného predaja.



Kompetentné poradenstvo

Skúsení odborní poradcovia z najbližšieho predajného zastúpenia vás budú sprevádzať od návrhu objektu cez jeho technické objasnenie až po kolaudáciu. Kompletne pracovné podklady, ako napr. montážne údaje, sú pre vás k dispozícii nielen v tlačenej podobe, ale vždy aktuálne aj na www.hoermann.com



Rýchly servis

Vďaka našej servisnej sieti s celoplošným pokrytím sme aj vo vašej blízkosti a nepretržite pripravení na nasadenie. Prináša to veľkú výhodu pri kontrole, údržbe a oprave.

Ekologicky udržateľná výroba

Pre výstavbu zameranú na budúcnosť



Dôsledne zdokumentované a potvrdené prostredníctvom inštitútu ift v Rosenheime

Firma Hörmann si nechala potvrdiť ekologickú udržateľnosť všetkých rolovacích brán a rolovacích mreží environmentálnym vyhlásením o produkte (EPD) podľa ISO 14025 a EN 15804 Inštitútom pre okennú techniku (ift) v Rosenheime. Podkladom pre skúšku sú Product Category Rules (PCR) „Dvere a brány“.

Ekologická výroba bola pre všetky rolovacie brány a rolovacie mreže potvrdená prostredníctvom Ökobilanz podľa normy DIN ISO 14040 / 14044.

Rolovacie brány a rolovacie mreže Hörmann vyrobené s ohľadom na ekologickú udržateľnosť

Ekologická kvalita

Ekologická výroba vďaka rozsiahlemu systému manažmentu energie

Ekonomická kvalita

Dlhá životnosť a nízke náklady na údržbu vďaka použitiu veľmi kvalitných materiálov

Kvalita procesov

Výrobné procesy chrániace zdroje vďaka optimálnemu použitiu materiálov

Ekologicky udržateľná výstavba s kompetenciami od firmy Hörmann

Firma Hörmann dokázala nazbierať veľa skúseností vďaka mnohým objektom pre ekologicky udržateľnú výstavbu. S týmto know-how podporujeme aj váš zámer.

Jednoduché a trvalo udržateľné plánovanie

Pomocou programu pre architektov Hörmann a kompasu úspory energie



Program pre architektov

Viac ako 9000 výkresov pre vyše 850 výrobkov

Prostredníctvom moderného, používateľsky príjemného rozhrania môžete s výrobkami Hörmann plánovať ešte jednoduchšie. Jasná štruktúra obsluhy prostredníctvom vyskakovacích menu a symbolov, ako aj funkcia vyhľadávania vám poskytnú rýchly prístup k popisu výzvy na predloženie ponuky a k výkresom (formáty DWG a PDF) viac ako 850 výrobkov Hörmann. **Ďalej je možné pri mnohých výrobkoch poskytnúť údaje BIM pre proces Building Information Modeling za účelom efektívneho plánovania, navrhovania, konštrukcie a správy budov.** Fotografie a fotorealistické zobrazenia dopĺňajú informácie o mnohých výrobkoch.



Program pre architektov máte k dispozícii ako internetovú verziu na adrese www.architektenprogramm.hoermann.de alebo si ho môžete bezplatne stiahnuť na adrese www.hoermann.de/architekten.



Sme členom odborného združenia Bauprodukte digital v rámci spolkového združenia Bausysteme e.V.

Kompas úspory energie

Na trvalo udržateľné plánovanie

Kompas úspory energie od firmy Hörmann ukazuje, ako sa systémy priemyselných brán a nakladacej techniky plánujú energeticky efektívne a trvalo udržateľne. Integrovaný výpočtový modul približne vypočíta dobu amortizácie pre systémy brán a nakladacej techniky.

Kompas úspory energie je pre vás k dispozícii ako webové rozhranie pre PC / MAC a mobilné koncové zariadenia.



Plánujte s kompasom úspory energie na: www.hoermann.de/energiesparkompass

Dobré dôvody pre Hörmann

Vedúca firma na trhu vytvára inovácie



1

Inovatívna technika ťažných pružín

Všetky rolovacie brány / rolovacie mreže SB a rolovacie brány / rolovacie mreže TGT pre podzemné garáže sú vybavené technikou ťažných pružín. Pomocou tejto techniky sa brána otvorí a zatvorí mimoriadne ľahko, čím sa **chráni mechanika brány a pohonu**. Špeciálne dimenzované pružiny umožňujú dlhé servisné intervaly.

Ďalšie informácie nájdete na stranách 16 – 17.

2

Jednoduché ručné ovládanie

Rolovacie brány / rolovacie mreže SB sa dajú **veľmi jednoducho otvoriť a zatvoriť rukou**, pretože hmotnosť závesu brány je vyvážená technikou ťažných pružín. Toto **cenovo výhodné riešenie** je v ponuke pre brány, ktoré sa málo používajú. Keď sa zmení využívanie brány, môže sa jednoducho dovybaviť elektrickým pohonom.

Ďalšie informácie nájdete na stranách 18 – 19.



3

Vysoká bezpečnosť

Vďaka sériovému obmedzeniu sily pohonov WA 300 R S4 a WA 300 AR S4 presvedčajú rolovacie brány / rolovacie mreže SB a TGT **mimoriadne vysokou bezpečnosťou pri otváraní a zatváraní**. Vďaka mnohým variantom závesov a rozsahom veľkostí preto nie je potrebná inštalácia zabezpečenia uzatváracej hrany a poistky proti vtiahnutiu.

Ďalšie informácie nájdete na strane 17.



4

Jednoduchý servis a montáž

Všetky komponenty brány sa dodávajú pripravené na montáž, takže priamo na mieste sa na konštrukcii nemusia vykonávať žiadne úpravy ani otvory. Upevňovacie body sú z výroby pripravené na všetkých konštrukčných dieloch. **Brány sa tak môžu v krátkom čase jednoducho a bez chyby namontovať**. Minimalizuje to doby montáže a znižuje náklady na montáž.

Ďalšie informácie nájdete na strane 17.

Dobré dôvody pre Hörmann

Vedúca firma na trhu vytvára inovácie



5

Špeciálne pre hromadné garáže

Rolovacie brány / rolavacie mreže TGT pre podzemné garáže boli vyvinuté na základe **osobitných požiadaviek pre podzemné a hromadné garáže. Kompaktná konštrukcia** s malou potrebou prekladu umožňuje montáž aj pri veľmi úzkych priestoroch. V kombinácii so sériovou funkciou pozvoľného štartu a jemného zastavenia pohonov sa brány vyznačujú mimoriadne **tichým chodom**.

Ďalšie informácie nájdete na stranách 22 – 25.



6

Rýchle otvorenie brány

Zlepšite svoje procesy v rámci prevádzky a znížte tepelné straty **pomocou voliteľného balíka vybavenia S6 pre rolavaciu bránu DD** so závesom Decotherm. Brána sa otvára s rýchlou až **do 1,1 m/s takmer tak rýchlo ako rýchlobežná brána**. Montážne rozmery, ako aj náklady na zaobstaranie a na prevádzku sú pritom zreteľne nižšie ako pri rýchlobežnej bráne. Vďaka pozvoľnému štartu a jemnému zastaveniu sa brána pohybuje mimoriadne šetrne, čo odľahčuje mechaniku brány a **predlžuje životnosť brány**. Svetelná mreža vo vodiacej koľajnici závesu zaručuje vysokú bezpečnosť a je spoľahlivo chránená pred poškodením.

Ďalšie informácie nájdete na stranách 34 – 37.



7

Kombinácie rolovacia brána / rolovacia mreža

Pomocou SSG DD skombinujete až 3 brány s jedným pohyblivým stredovým stĺpom a môžete tak zatvárať **otvory brán do šírky až 36 m a výšky 9 m**. Štandardné rolovacie brány / rolovacie mreže sa môžu ovládať jednotlivito alebo súčasne. Pre uvoľnenie kompletných otvorov sa jednoducho odsunú nabok spojovacie prvky. Kombinácia rolovacia brána / rolovacia mreža s SSG DD je **mimoriadne hospodárnym riešením** – od prepravy a montáže až po servis.

Ďalšie informácie nájdete na stranách 32 – 33.



8

Dlhá životnosť

Všetky komponenty rolovacích brán / rolovacích mreží sú dimenzované na dlhú životnosť. Preto sa dodávajú konzoly a navíjacie hriadele so sériovým pozinkovaním a vodiace koľajnice z kvalitného hliníka. **Aj v detailoch sa používajú komponenty s dlhou životnosťou.** Napríklad premyslená konštrukcia usmerňovacieho nájazdu s mimoriadne širokými klznými plochami pri rolovacej bráne DD, ktorý navyše znižuje opotrebenie závesu brány.

Ďalšie informácie nájdete na strane 29.

Oblasti použitia

Na každý účel použitia vhodný typ brány

Kompaktné uzatvorenie v noci s úsporou miesta pre nákupné centrá

Rolovacia brána /
rolovacia mreža SB
Rolovacia brána /
rolovacia mreža DD

Ďalšie riešenia brán pre uzávery obchodov nájdete v prospekte Rolovacie mreže RollMatic.



Optimalizované bránové systémy pre logistiku

Rolovacia brána SB
Rolovacia brána DD
Rolovacia brána DD S6



Jednoduchá obsluha pre priemyselné haly, skladovacie haly a poľnohospodárstvo

Rolovacia brána SB
(ručne ovládaná)
Rolovacia brána SB
(s priamym pohonom)



Bezpečné uzatvorenie v noci pre hromadné garáže a parkovacie domy

Rolovacia brána /
rolovacia mreža TGT
Rolovacia brána /
rolovacia mreža DD

Ďalšie riešenia brán pre podzemné
a hromadné garáže nájdete v prospekte
Bránové systémy pre hromadné garáže.



Hospodárna konštrukcia pre priemyselné a výrobné haly

Rolovacia brána /
rolovacia mreža SB
Rolovacia brána /
rolovacia mreža DD



Perfektné riešenie pre veľký otvor do šírky 36 m a výšky 9 m

Rolovacia brána /
rolovacia mreža DD
s SSG DD



Rolovacia brána / rolovacia mreža SB

Hospodárne riešenie brány s technikou ťažných pružín,
voliteľne s ručným alebo mechanickým ovládaním



Ručná rolovacia brána umožňuje **jednoduché ovládanie** brán do veľkosti 5000 × 4500 mm.



Komfortné ovládanie s pohonom je najlepším riešením pre brány s vyššou frekvenciou otvárania.



Robustné a výhodné riešenie so závesmi rolvacej brány z ocele alebo hliníka sú k dispozícii do šírky brány 5000 mm.



Priestorovo úsporná konštrukcia s vysokou prevádzkovou bezpečnosťou vo všetkých situáciách, napr. núdzové otvorenie zvonku, sa ponúka **predovšetkým pre otvory obchodov bez samostatného prístupu.**

Rolovacia brána / rolovacia mreža SB a rolovacia brána / rolovacia mreža TGT pre podzemné garáže

S technikou ťažných pružín pre komfort a bezpečnosť





1



2



3

Bezpečná a osvedčená vďaka inovatívnej technike ťažných pružín

Rolovacie brány / rolovacie mreže SB a TGT presvedčajú **hospodárnou prevádzkou** s **nenáročnou údržbou**, pretože vďaka technike ťažných pružín sa ideálne vyvažuje hmotnosť závesu. Pri ručne ovládaných bránach podporuje technika ťažných pružín **ľahké otváranie a zatváranie brány**. Pri mechanicky ovládaných bránach znižuje technika ťažných pružín zaťaženie pohonu a **predlžuje životnosť komponentov pohonu**.

Premyslené konštrukcie brány

Montážou celej konštrukcie brány vrátane konzoly a vodiacich koľajníc ako rámovej jednotky na stavebný objekt ušetríte dobu montáže a tým aj náklady. S voliteľnou montážnou prevodovkou je možná **montáž aj v ťažkých montážnych situáciách bez vysokozdvížneho vozíka**. Vďaka malému bočnému dorazu len 165 mm sa môže brána **bezproblémovo namontovať** aj v úzkych priestoroch. Plastové klzné profily a plastové štetiny v hliníkových vodiacich koľajniciach navyše zaručujú **tichý chod brány**.



Pozrite si montážny film na:
www.hormann.sk/video

Variety pohonov sériovo s pozvoľným štartom a jemným zastavením, ako aj obmedzením sily

Sériové obmedzenie sily v smere „Brána otvorená“ a „Brána zatvorená“ **zaručuje bezpečnú prevádzku brány, pretože sa brána pri prekážkach spoľahlivo zastaví. Okrem toho sa vyznačuje veľmi jednoduchou montážou**, pretože pre väčšinu závesov a veľkostí brán nie je potrebné na bránu inštalovať zabezpečenie uzatváracej hrany a poistku proti vtiahnutiu. Keďže tu chýba senzorika so špirálovým káblom na závese brány, náchylným na opotrebovanie, je táto konštrukcia brány / pohonu aj **veľmi nenáročná na údržbu a cenovo výhodná**. Vďaka funkcii pozvoľného štartu a jemného zastavenia s jemným spúšťaním a zabrzdnením závesu brány sa chránia všetky komponenty brány a pohonu.

Impulzná prevádzka bez zabezpečenia uzatváracej hrany

- Rozsah veľkostí pre rolovacie brány SB Decotherm S a rolovacie mreže SB HG-L
- Rozsah veľkostí pre rolovaciu mrežu TGT HG-L

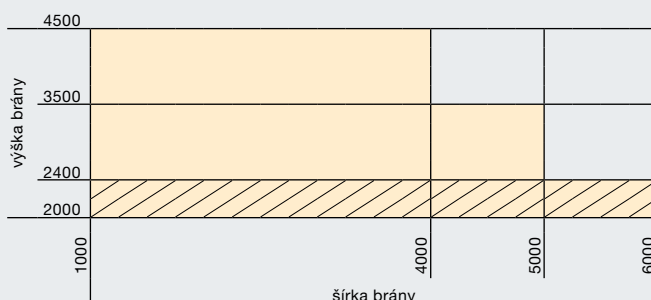

všetky údaje v mm

Rolovacia brána / rollovacia mreža SB

Hospodárne riešenie brány pre manuálne otváranie a zatváranie

Ručne ovládané riešenie brány

Pri málo frekventovaných otvoroch budov je ručne ovládaná rollovacia brána / rollovacia mreža SB optimálnym riešením a umožňuje jednoduché otváranie a zatváranie aj bez pohonu.

Jednoduchá obsluha

Patentovanou technikou ťažných pružín sa dá brána manuálne otvárať a zatvárať bez veľkého vynaloženia sily. Brána sa ovláda vnútorným, resp. vonkajším madlom alebo voliteľne ťažnou tyčou, resp. ručným reťazovým tiahom.

Voliteľné dovybavenie pohonom

Ak sa neskôr požaduje automatické otváranie brány, dá sa rollovacia brána / rollovacia mreža SB bezproblémovo dovybaviť pohonom (pozri stranu 21).

Maximálne veľkosti brán

Rollovacia brána do 5000 × 4500 mm
Rollovacia mreža do 6000 × 4500 mm



Variety závesu rollovacej brány / rollovacej mreže SB

Rozsah veľkostí (š × v, max.)

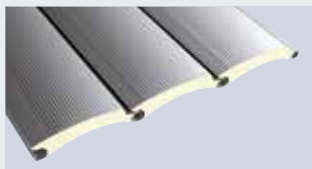

Decotherm S, oceľ
5000 × 4500 mm



HR 120 A, hliník
5000 × 4500 mm

Všetky závesy sériovo s veternými hákmi, resp. s ochranou proti vytiahnutiu!
Ďalšie informácie nájdete na strane 42.

Prehľad závesov od strany 38



3



4

Druhy ovládania

- Vnútoraná kľučka **1**
- Vonkajšie madlo **2**
- Ťažná tyč (voliteľne) **3**
- Ručné reťazové tiahlo (voliteľne) **4**

Uzávery brániace vlámaniu

- Posuvné západky **5**
- Uzamykateľný podlahový profil **6**



Pohľad zvonku



6

Pohľad zvnútra

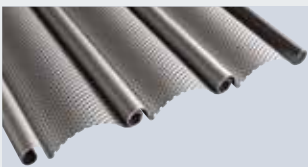

HR 120 aero, hliník
4000 × 4000 mm



HG-L, hliník
6000 × 4500 mm

Rolovacia brána / rolovacia mreža SB

Komfortné riešenie brány s optimálne zosúladenými pohonmi



Systémy pohonu zodpovedajúce potrebám

Pre mimoriadne komfortnú obsluhu brány sa môže rolovacia brána / rolovacia mreža SB vybaviť aj elektrickým pohonom. Tieto systémy pohonu optimálne zosúladené s technikou brány presviedčajú sériovou funkciou pozvoľného štartu a jemného zastavenia s jemným spúšťaním a zabrzdzením závesu brány, čím sa chránia všetky komponenty brány a pohonu.

Spoľahlivé obmedzenie sily

Pri pohonoch WA 300 R S4 a WA 300 AR S4 okrem toho získate výhody sériového obmedzenia sily v smere „Brána otvorená“ a „Brána zatvorená“, čím sa pre väčšinu závesov a veľkostí brán nemusia namontovať dodatočné bezpečnostné systémy ako napr. zabezpečenie uzatváraciej hrany a poistka proti vtiahnutiu. Pri núdzovom ovládaní, napr. pri výpadku prúdu, sa môžu všetky pohony jednoducho prestaviť na ručné ovládanie.

Voliteľné obloženia

Pre efektívnu ochranu pred neželaným zasahovaním a znečistením, ako aj vplyvmi počasia, sú k dispozícii voliteľné obloženia pre zrolované brány a pohon **5**.

Maximálne veľkosti brán

Rolovacia brána do 5000 × 4500 mm
Rolovacia mreža do 6000 × 4500 mm



1



3



4

Varianty závesu rolovacej brány / rolovacej mreže SB

Rozsah veľkostí (š × v, max.)

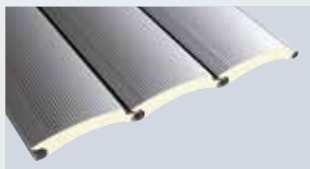

Decotherm S, oceľ
5000 × 4500 mm

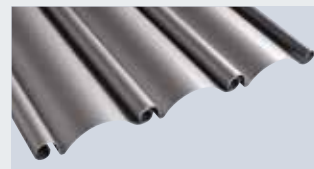

HR 120 A, hliník
5000 × 4500 mm

Všetky závesy sériovo s veternými hákmi, resp. s ochranou proti vytiahnutiu!
Ďalšie informácie nájdete na strane 42.

Prehľad závesov od strany 38



2



5



6

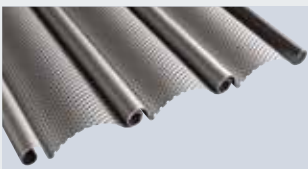

HR 120 aero, hliník
4000 × 4000 mm



HG-L, hliník
6000 × 4500 mm

Variety pohonu

1 WA 250 R S4

Cenovo výhodný pohon s prevádzkou mŕtvy muž

- ideálny pre brány s nízkou frekvenciou obsluhy
- otvorenie a zatvorenie pri stlačení tlačidla (prevádzka mŕtvy muž)
- integrované ovládanie pohonu s tlačidlovým spínačom DTH-R 3
- voliteľné hlásenie koncových polôh alebo výstraha pri rozbehu pomocou signálnych svetiel prostredníctvom prídavných platín

1 WA 300 R S4

Komfortný pohon s impulznou prevádzkou

- automatické otváranie a zatváranie po stlačení tlačidla (impulzná prevádzka)
- integrované ovládanie pohonu s tlačidlovým spínačom DTH-R 3
- automatické zatvorenie voliteľne po 30, 60 alebo 90 sekundách
- nízka spotreba el. prúdu v pohotovostnom režime cca 1 W (bez ďalšieho pripojeného elektrického príslušenstva)
- možné rozšírenie funkcie vďaka externému ovládaniu 360 (pozri stranu 50): druhá výška otvorenia, regulácia jazdnej dráhy (v spojení s prípojkou signálneho svetla a svetelnou závorou)

2 WA 300 AR S4

Kompaktný komfortný pohon s impulznou prevádzkou

- optimálny pre montážne situácie s medzipodlažným stropom (obchody atď.), pretože pod zrolovanou bránou nie sú namontované žiadne komponenty pohonu
- iba 100 mm dodatočná bočná potreba miesta na strane pohonu
- automatické otváranie a zatváranie po stlačení tlačidla (impulzná prevádzka)
- samostatne montovateľná ovládacia jednotka 300 4
- rýchle a pohodlné nastavenie koncových polôh a parametrov ovládania zo zeme
- automatické zatvorenie voliteľne po 30, 60 alebo 90 sekundách
- nízka spotreba el. prúdu v pohotovostnom režime cca 1 W (bez ďalšieho pripojeného elektrického príslušenstva)
- možné rozšírenie funkcie vďaka externému ovládaniu 360 (pozri stranu 50): druhá výška otvorenia, regulácia jazdnej dráhy (v spojení s prípojkou signálneho svetla a svetelnou závorou)
- aktivovanie núdzového ovládania sériovým „zabezpečeným odblokovaním“ vedľa vodiacej koľajnice 6
- na použitie vo vnútornej a vonkajšej oblasti

Rolovacia brána / rolovacia mreža TGT pre podzemné garáže

Kompaktné riešenie brány pre hromadné garáže s veľmi tichým chodom a bezpečnostnou technikou odolnou voči opotrebovaniu

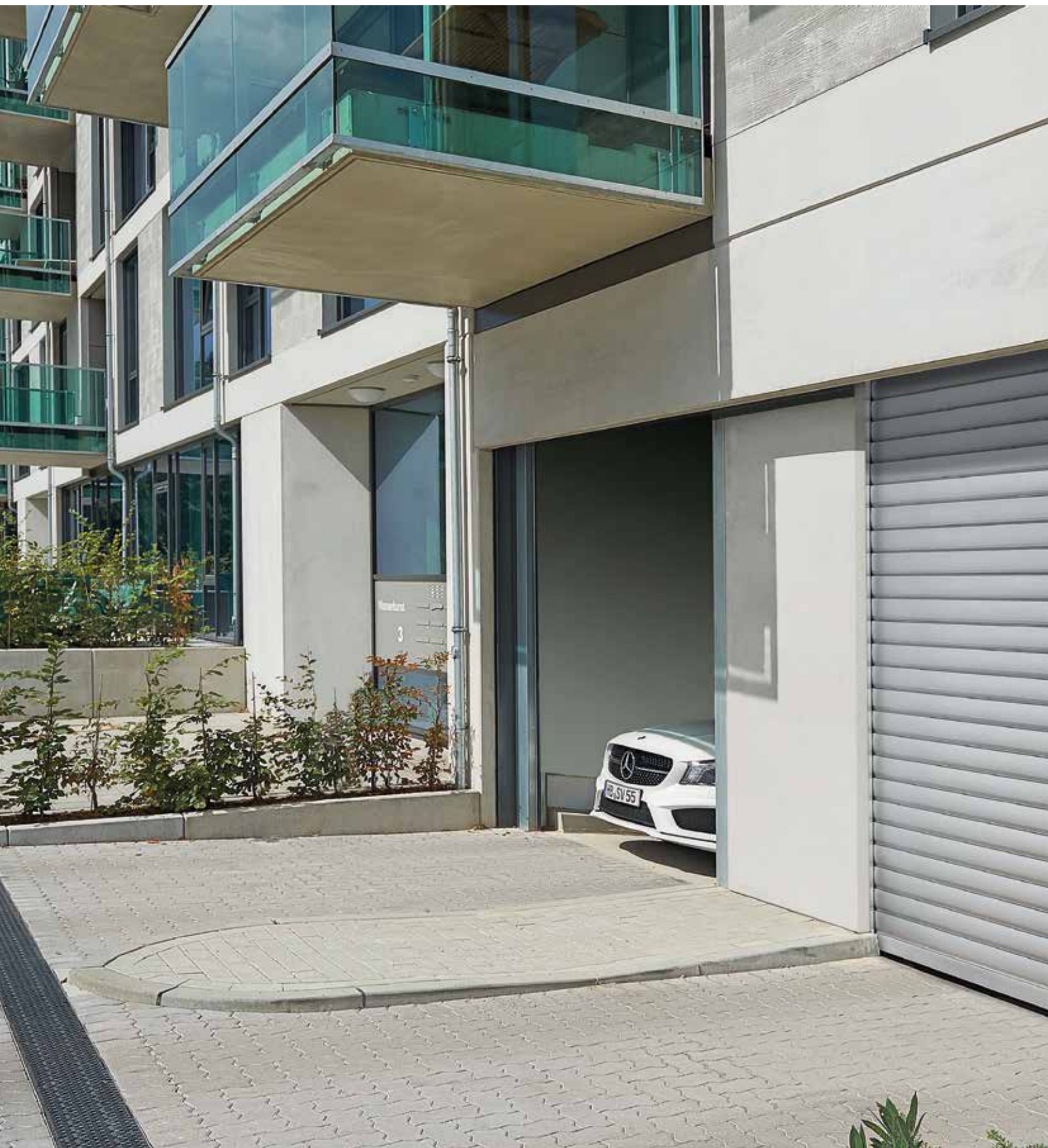

Kompaktná konštrukcia je vhodná predovšetkým pre montážne situácie s malými priestorovými pomermi.



Rolovacia brána / rollovacia mreža pre podzemné garáže má mimoriadne tichý chod vďaka sériovej funkcii pozvoľného štartu a jemného zastavenia a profilovej technike s optimálnym vinutím.



Sériové obmedzenie sily poskytuje vysokú bezpečnosť pri otváraní a zatváraní bez senzorky na závese brány, náchylnej na poruchy (obrázok znázorňuje rollovaciu mrežu TGT pre podzemné garáže s WA 300 AR S4).

Rolovacia brána / rollovacia mreža TGT pre podzemné garáže

Kompaktné riešenie brány pre hromadné garáže s veľmi tichým chodom a bezpečnostnou technikou odolnou voči opotrebovaniu



Kompaktná konštrukcia

Konštrukcia brány so sériovým obložením závesu, špeciálne vyvinutá pre požiadavky v podzemných a hromadných garážach, je dimenzovaná pre celkovú životnosť 200000 cyklov brány* (otvoriť-zatvoriť). Vďaka compactnej konštrukcii si napr. rollovacia mreža vyžaduje potrebu prekľadu len 350 mm. Ďalšie informácie nájdete na strane 17.

Optimálne systémy pohonov

Pohony dimenzované pre 300 cyklov brány (otvoriť-zatvoriť) za deň sa vyznačujú mimoriadne tichým chodom. Vďaka sériovému obmedzeniu sily v smere „Brána otvorená“ a „Brána zatvorená“ nie je potrebné pre impulznú prevádzku namontovať bezpečnostné systémy podliehajúce opotrebovaniu, ako sú napr. zabezpečenia uzatváracie hrany a poistky proti vťahnutiu. V prípade poruchy sa dá rollovacia brána / rollovacia mreža TGT pre podzemnú garáž rýchlo a jednoducho otvoriť rukou.

Trvalá ochrana

Pozinkované obloženia z oceľového plechu **1 2** sa montujú priamo na konštrukciu brány a chránia pohon, ako aj záves. Voliteľná, 640 mm vysoká ochrana proti kunám **3** na rollovacej mreži TGT zabraňuje vniknutiu nečistôt a drobnej zveri. Pri všetkých vyhotoveniach sa môžu pružinové komory na vodiacich koľajniciach na požiadanie uzatvoriť robustnými hliníkovými krytmi **4** za účelom ochrany pred neúmyselnými zásahmi.

Maximálne veľkosti brán

Rollovacia brána do 5000 × 2400 mm
Rollovacia mreža do 6000 × 2400 mm

* pri pravidelnej údržbe s výmenou opotrebovaných dielov, napr. pružín



1



3

Variety závesu rollovacej brány / rollovacej mreže TGT Rozsah veľkostí (š × v, max.)

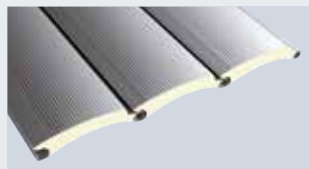

Decotherm S, oceľ
5000 × 2400 mm



HG-L, hliník
6000 × 2400 mm

Všetky závesy sériovo s veternými hákmi, resp. s ochranou proti vytiahnutiu!
Ďalšie informácie nájdete na strane 42.

Prehľad závesov od strany 38



2



4



5

Varianty pohonu

WA 300 R S4 1

Komfortný pohon s impulznou prevádzkou

- automatické otváranie a zatváranie po stlačení tlačidla (impulzná prevádzka)
- nízka spotreba el. prúdu v pohotovostnom režime cca 1 W (bez ďalšieho pripojeného elektrického príslušenstva)
- automatické zatvorenie voliteľne po 30, 60 alebo 90 sekundách
- integrované ovládanie brány s tlačidlovým spínačom DTH-R
- rozšírenie funkcie externým ovládaním 360 (pozri stranu 50): druhá výška otvorenia, regulácia jazdnej dráhy (v spojení s prípojkou signálneho svetla a svetelnou závorou)

2 WA 300 AR S4

Kompaktný komfortný pohon s impulznou prevádzkou

- optimálny pre montážne situácie s chodníkmi pred bránou, pretože pod zrolovanou bránou nie sú namontované žiadne komponenty pohonu
- iba 100 mm dodatočná bočná potreba miesta na strane pohonu
- automatické otváranie a zatváranie po stlačení tlačidla (impulzná prevádzka)
- samostatne montovateľná ovládacia jednotka 300
- rýchle a pohodlné nastavenie koncových polôh a parametrov ovládania zo zeme
- automatické zatvorenie voliteľne po 30, 60 alebo 90 sekundách
- nízka spotreba el. prúdu v pohotovostnom režime cca 1 W (bez ďalšieho pripojeného elektrického príslušenstva)
- možné rozšírenie funkcie externým ovládaním 360 (pozri stranu 50): druhá výška otvorenia, regulácia jazdnej dráhy (v spojení s prípojkou signálneho svetla a svetelnou závorou)

Núdzové odblokovanie 5

- jednoduché a rýchle otvorenie brány rukou
- zabezpečené použitie vjazdu a výjazdu aj pri výpadkoch prúdu
- voliteľne ju je možné obsluhovať ťažným mechanizmom alebo z vonkajšej strany budovy

Rolovacia brána / rolovacia mreža DD

Inovatívna generácia rolovacích brán
pre otvory brán do šírky 12000 mm a výšky 9000 mm



Robustná konštrukcia je vhodná pre priemysel a obchod.



Kombináciou viacerých rolovacích brán / rolovacích mreží DD s pohyblivým stredovým stĺpom SSG DD sa môžu uzatvoriť **otvory do šírky 36 m a výšky 9 m.**



Rolovacia mreža DD je ideálnou voľbou pre **bezpečné nočné uzávery** pri veľkých otvoroch.

Rolovacia brána / rolovacia mreža DD

Malé montážne rozmery a komfortná montáž





Úzka hliníková vodiaca koľajnica

Vodiace koľajnice majú pri všetkých veľkostiach brány potrebu bočného miesta 80 mm **1**. Montujú sa rýchlo a jednoducho priamo na stavebný objekt. Od výšky brány 6000 mm sa dodávajú vodiace koľajnice pre lepšiu manipuláciu pri preprave a montáži v 2-dielnom vyhotovení. Profily z hliníka **2** pre spodnú výmurovku tvoria elegantnú jednotku spolu s vodiacimi koľajnicami. Voliteľné upevnenie s oceľovými uholníkmi **3** umožňuje montáž na tepelne izolované otvory budov alebo montáž navarením pri ocelevej konštrukcii.

Kompaktné konzoly

Konzoly si vyžadujú len malé bočné dorazy max. 180 mm (strana ložiska), resp. max. 280 mm (strana pohonu).



Usmerňovač nájazdu šetriaci bránu

Sériový usmerňovač nájazdu s polyamidovými klznými plochami **4** znižuje opotrebenie závesu brány. V prípade údržby je možná jednoduchá servisná výmena kovových držiakov.

Jednoduchá montáž

Konštrukcia brány sa dodáva ako jednotka pripravená na montáž pozostávajúca zo závesu, navijacieho hriadeľa a konzoly. Umiestnenie komponentov brány sa uskutočňuje jednoducho pomocou metrovej rýsky a šablóny konzoly na stavebnom objekte.

Označenia na vodiacich koľajniciach slúžia na rýchle nastavenie koncových polôh brány. Stohovateľnými obalovými jednotkami sa okrem toho optimalizuje preprava a logistika na stavbu.



Pozrite si montážny film na:
www.hormann.sk/video

Rolovacia brána / rolovacia mreža DD

Väčšia flexibilita a jednoduchá montáž vďaka priamemu pohonu

Výkonný systém pohonu

Toto riešenie brány pre stredné až veľké otvory presvedča výkonným priamym pohonom a sériovou variabilnou montážou pohonu.

Flexibilná montáž

Montážna poloha pohonu sa môže pri montáži voľne zvoliť a optimálne tak prispôsobiť príslušnej montážnej situácii priamo na mieste.

Voliteľné obloženie

Pre účinnú ochranu pred nečistotami a vplyvmi počasia je k dispozícii voliteľný záves a obloženie pohonu.

Maximálne veľkosti brán

Rolovacia brána do 12000 x 9000 mm
Rolovacia mreža do 12000 x 8000 mm



Variant závesu rolovacej brány DD

Rozsah veľkostí (š x v, max.)

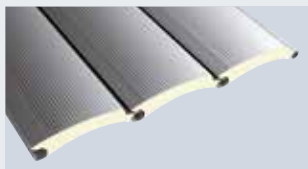

Decotherm S, oceľ
12000 x 9000 mm

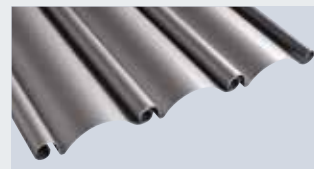

HR 120 A, hliník
12000 x 8000 mm



HG-L, hliník
9000 x 5500 mm

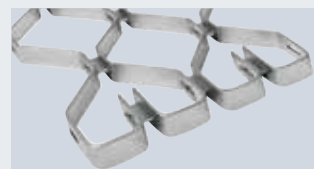

**HG-V, hliník (zosilnený);
HG-S, oceľ**
12000 x 8000 mm



Priamy pohon

- výkonný priamy pohon so snímačom absolútnej hodnoty (AWG) pre spoľahlivú prevádzku brány
- integrované záchytné zariadenie nezávislé od polohy zabraňuje pádu závesu brány
- variabilná montáž pohonu:
 - 1 smerom dole
 - 2 vodorovne
 - 3 smerom hore
- pri usporiadaní vodorovne alebo smerom hore nie je vidieť techniku pohonu pod balom

Obloženie závesu a pohonu

- ochrana zrolovanej brány pred znečistením a poveternostnými vplyvmi prostredníctvom obloženia závesu PVDD 4
- ochrana proti zásahu z boku pre brány do výšky 2500 mm (predpísané podľa normy EN 13241-1)
- možnosť rozšírenia o obloženie pohonu VDD (uzatvorená jednotka: konzoly, záves a pohon) 5
- z pozinkovaného oceľového plechu
- rýchla a jednoduchá montáž vďaka upevneniu na konzolách brány

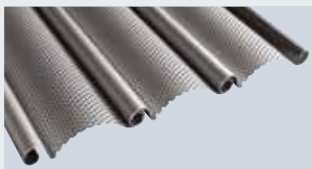

HR 120 aero, hliník
12000 × 8000 mm

Všetky závesy sériovo s veternými hákmi, resp. s ochranou proti vytiahnutiu!

Vyhotovenia brány pre zvýšené zaťaženia vetrom na požiadanie. Ďalšie informácie nájdete na strane 42.

Prehľad závesov od strany 38

Kombinácia rolovacia brána / rolovacia mreža SSG DD

Pre veľké otvory do šírky 36 m a výšky 9 m

Hospodárna kombinácia

S touto kombináciou brán sa dajú komfortne a hospodárne uzatvoriť zvlášť veľké otvory spojením dvoch, resp. troch štandardných rolovacích brán DD alebo rolovacích mreží DD. Táto kombinácia brán je mimoriadne hospodárna pri preprave, montáži a servise.

Variabilné otvory brán

Pre úplné otvorenie sa brány otvoria a potom sa odblokujú a odsunie nabok stĺp SSG DD. Brány sa môžu otvárať aj nezávisle tak, aby bolo možné aj využívanie otvorenia v segmentoch.

Vyššie zaťaženia vetrom

Vďaka blokovaniu spojovacích prvkov na preklade budovy a podlahe haly odoláva táto kombinácia zreteľne vyššiemu zaťaženiu vetrom v porovnaní s veľkou jednotlivou bránou.

Maximálne veľkosti otvorov

- Šírky do 36 m
- Výšky do 9 m

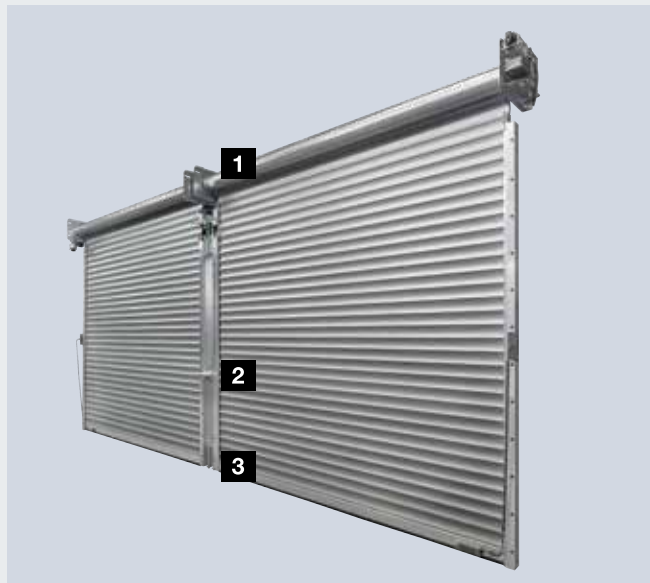

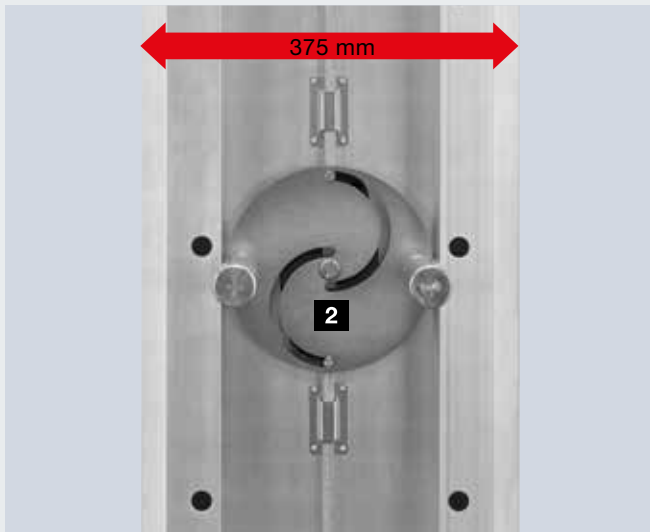
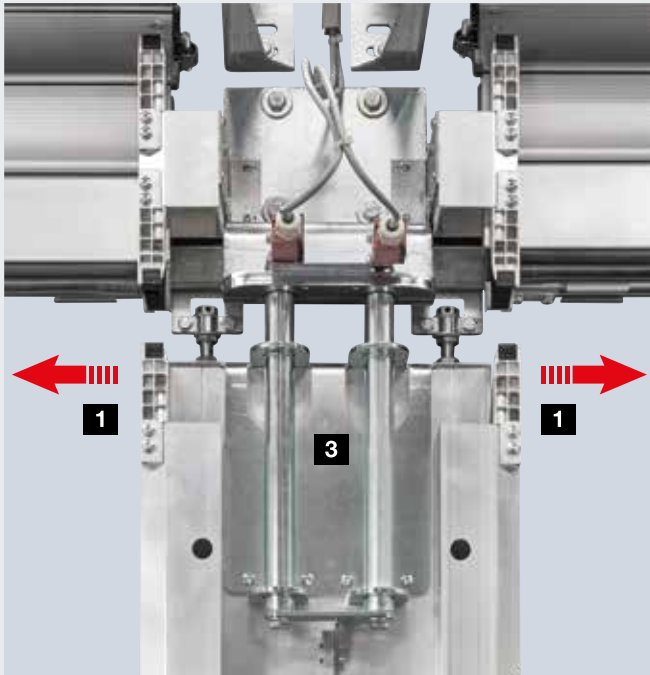

Detaily

- rýchle a jednoduché presúvanie vďaka koľajnici s ľahkým chodom za prekladom **1**
- žiadne komponenty vychýľujúce sa smerom dovnútra alebo von
- úzky stredový stĺp z hliníka so šírkou iba 375 mm
- otočná mechanika **2** s kontrolou funkcie zabraňuje pohybom brány pri odblokovanej SSG DD
- robustné čapy na preklade a na podlahe pre bezpečné uzatvorenie a spoľahlivé prenášanie zaťaženia vetrom **3**
- pohľad zvonku sériovo vo valcovanom hliníku s líniovým dizajnom **4**, voliteľne s profilovým obsadením vhodným k závesu brány **5**



Rolovacia brána DD S6

Rýchlo a bezpečne s pozvoľným štartom a jemným zastavením



Rolovacia brána DD S6 presvedča rýchlym otváraním pre brány so šírkou do 7500 mm a výškou 8500 mm.



Vďaka vysokej rýchlosti otvárania a zatvárania až **1,1 m/s** sa **optimalizuje prevádzka** a **znižuje strata tepla**.



Sériová svetelná mreža na vodiacich koľajniciach znižuje nebezpečenstvo kolízií s vysokozdvížnými vozíkmi.

Rolovacia brána DD S6

Optimalizuje tok dopravy a znižuje straty energie



Rýchle otvorenie brány

S voliteľným balíkom výbavy S6 sa rolovacia brána DD so závesom Decotherm otvára s rýchlosťou až 1,1 m/s takmer tak rýchlo ako rýchlobežná brána.

Hospodárny systém brány

Toto riešenie brány / pohonu sa vyznačuje zreteľne menšími montážnymi rozmermi a nižšími nákladmi na obstaranie a prevádzku v porovnaní s rýchlobežnou bránou. Pre dlhú celkovú životnosť je konštrukcia brány dimenzovaná na 200000 cyklov brány* (otvoriť-zatvoriť).

Bezpečná kontrola

Pohon s pozvoľným štartom a jemným zastavením presvedča šetrným chodom brány. Sériová bezpečnostná svetelná mreža tu bezkontaktné kontroluje úroveň zatvárania brány až do výšky 2500 mm a v prípade prekážok bránu bezkontaktné zastaví.

* pri pravidelnej údržbe s výmenou opotrebovaných dielov



Variant závesu rolovacej brány DD

Rozsah veľkostí

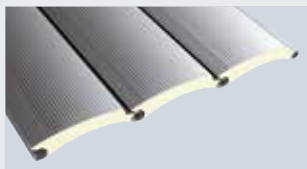

Záves sériovo s veternými hákmi. Ďalšie informácie nájdete na strane 42.

Prehľad závesov od strany 38

Decotherm S, oceľ

maximálna šírka brány 7500 mm,
maximálna výška brány 8500 mm,
minimálna výška brány 2750 mm

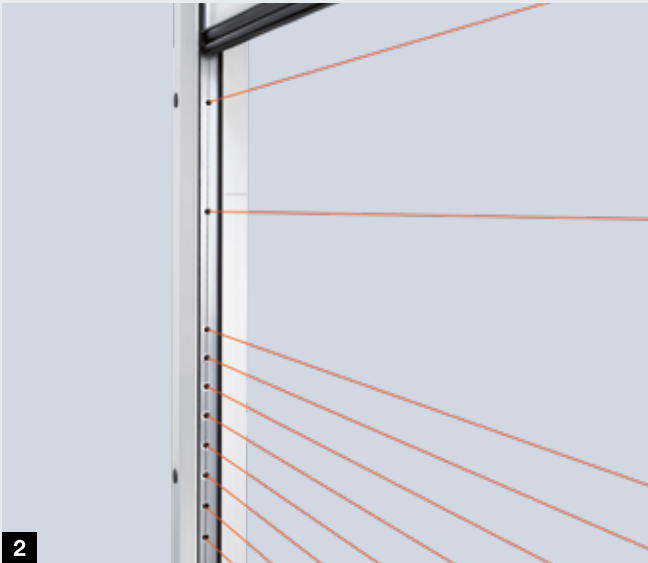

Voliteľný balík vybavenia S6 Rýchlo, bezpečne a s pozvoľným štartom a jemným zastavením

- pre rolovaciu bránu DD so závesom Decotherm S
- výkonný 1-fázový pohon FU (s frekvenčným meničom) (striedavý prúd 230 V, 50 Hz) s pozvoľným štartom a jemným zastavením pre šetrný chod brány **1**
- až 30 cyklov brány za hodinu, resp. 300 za deň
- oblasť brány zaistená aj pri vysokých rýchlostiach zatvárania prostredníctvom svetelnej mreže vo vodiacich koľajniciach **2**
- monitorovanie pohybu brány bez opotrebenia, pretože nie je potrebná senzorika na závese
- minimalizácia hlučnosti chodu a opotrebovania vďaka vankúšikom L na vnútornej strane závesu **3**
- priestorovo úsporná konštrukcia s iba o 100 mm väčšou potrebou prekladu v porovnaní s rovnako veľkou rolovacou bránou DD v štandardnom vyhotovení **4**
- voliteľne s okennými profilmi

Profily rolovacích brán

dvojstenné a jednostenné



Profily rolovacích brán

Decotherm S, HR 120 A, HR 120 aero



Vnútorná strana



Vnútorná strana



Vnútorná strana

Decotherm S, oceľ

Profil z pozinkovanej špeciálnej ocele s geometriou s optimálnym vinutím je zvlášť odolný voči poškodeniam pri preprave, montáži a prevádzke. Záves je možné dodať voľiteľne s farebnou povrchovou úpravou alebo bez nej.

Líniový náhľad profilu na vonkajšej a vnútornej strane, voľiteľne s obojstrannou farebnou povrchovou úpravou v RAL podľa voľby

HR 120 A, hliník

Špeciálne pre nevykurované haly sa ponúka profil HR 120 A. Valcované vyhotovenie je bežným štandardným povrchom pre tento profil. Pri povrchoch s hliníkovou povrchovou úpravou je vonkajšia strana profilu opatrená veľmi kvalitnou farebnou povrchovou úpravou.

Pri farebnej povrchovej úprave podľa výberu sa vnútorná strana dodáva v bazaltovo sivej, RAL 7012.

HR 120 aero, hliník

Tento jemne perforovaný profil prepúšťa dostatok svetla a vzduchu. Listie, papiere a ostatné znečistenie ostanú vonku. Valcovaný povrch je mimoriadne vhodný na jednoduché aplikácie bez požiadaviek na vzhľad. Pri povrchovej úprave je vonkajšia strana opatrená veľmi kvalitnou farebnou povrchovou úpravou.

Pri farebnej povrchovej úprave podľa výberu sa vnútorná strana dodáva v bazaltovo sivej, RAL 7012.

Typ profilu	Decotherm S	HR 120 A	HR 120 aero
Materiál	oceľ	hliník	hliník
Povrchy bez farebnej povrchovej úpravy	pozinkovaný bez ochranného laku*	valcovaný bez ochranného laku	valcovaný bez ochranného laku
Povrchy s farebnou povrchovou úpravou	zvonku a zvnútra s rovnakou farebnou povrchovou úpravou podľa výberu	zvonku: farebná povrchová úprava podľa výberu zvnútra: ochranný lak bazaltovo sivá, RAL 7012	zvonku: farebná povrchová úprava podľa výberu zvnútra: ochranný lak bazaltovo sivá, RAL 7012
Štandardné farby	RAL 9002 RAL 9006	RAL 9002 RAL 9006	RAL 9002 RAL 9006
Prednostné farby**	•	•	–
Špeciálne farby	•	•	–
Výška profilu	109 mm	119 mm	119 mm
Hmotnosť závesu	cca 10,3 kg/m ²	cca 6,0 kg/m ²	cca 5,5 kg/m ²
Trieda zaťaženia vetrom 2 do šírky brány	12000 mm	7500 mm	5500 mm
Prechod tepla EN 12428 (jednotlivý profil)	3,9 W/(m ² ·K)	–	–
Voľný vetrací priestor	–	–	cca 30 %
Typ brány	Rolovacia brána SB Rolovacia brána TGT Rolovacia brána DD	Rolovacia brána SB Rolovacia brána DD	Rolovacia brána SB Rolovacia brána DD
Okná	•	•	–
Vetracie prierezy	–	•••	–

* môžu sa vyskytovať technicky podmienené rozdiely v náhľadoch medzi dvoma bránami

** prednostné farby pozri na strane 46

***vetracie profily HR 120 aero

- voľiteľná dodávka
- nedodáva sa

Všetky údaje o farbách podľa príslušnej farby RAL

Všetky závesy rolovacej brány SB, TGT, DD sa dodávajú sériovo s veternými hákmi, resp. s ochranou proti vytiahnutiu. Ďalšie informácie nájdete na strane 42.

Závesy rolovacích mreží

HG-V, HG-S, HG-L



HG-V, hliník (zosilnený)

Hliníkový záves je zosilnený pomocou voštinových spojov z ušľachtilej ocele V2 A a je ideálny pri širokých otvoroch v podzemných garážach alebo parkovacích domoch, v ktorých sa spravidla realizuje vysoký počet cyklov otvorení / zatvorení.



HG-S, oceľ

Pozinkované oceľové vyhotovenie je robustné a cenovo výhodné. Záves možné dodať s farebnou povrchovou úpravou podľa výberu.

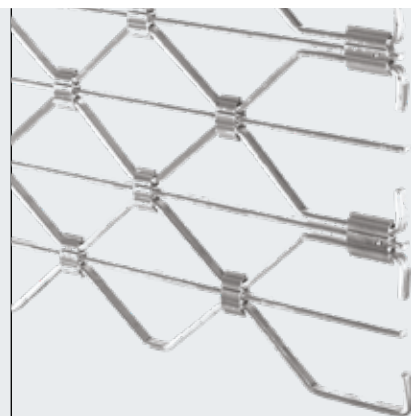

HG-L, hliník

Elegantné hliníkové vyhotovenie s úsporou miesta je zvlášť vhodné na použitie v hromadných garážach a nákupných pasážach. Mreže a voštinové spoje disponujú hliníkovými priečkami ako dodatočnou ochranou proti prestrčeniu.

Typ závesu	HG-V	HG-S	HG-L
Materiál	hliník	oceľ	hliník
Povrchy bez farebnej povrchovej úpravy	valcovaný	pozinkovaný	valcovaný
Povrchy s farebnou povrchovou úpravou	-	farebná povrchová úprava podľa výberu	farebná povrchová úprava podľa výberu alebo prírodný odtieň eloxovaný (E6 / EV 1)
Vlastná hmotnosť závesu	cca 7 kg/m ²	cca 14 kg/m ²	cca 6,5 kg/m ²
Voľný vetrací prierez	cca 85 %	cca 85 %	cca 77 %
Typ brány	Rolovacia mreža DD	Rolovacia mreža DD	Rolovacia mreža SB Rolovacia mreža TGT Rolovacia mreža DD

Uzávery obchodov

Kompaktné montážne rozmery a testovaná bezpečnosť



Bezpečnostná kombinácia posuvných dverí s RC 2 s rolovacou mrežou HG 75 TD

RC2

Kombinácia rolovacej mreže HG 75 TD s posuvnými dverami AD 100 spája požiadavky na komfortný, automatizovaný vstup a únikovú cestu cez deň, ako aj na bezpečné uzatvorenie v noci. Pri zatvorených dverách a zatvorenej mreži spĺňa táto kombinácia požiadavku RC 2 (otestované a schválené).

Uzáver predajne ShopRoller SR

RC2

RC3

Elegantný uzáver predajne so závesom, vodiacou koľajnicou a podlahovým profilom z eloxovaného hliníka E6 / EV 1 nenápadne zapadá do inštalačného prostredia. Štyri vyhotovenia závesov a testované varianty závesov s bezpečnostným vybavením RC 2 / RC 3 ponúkajú individuálny vzhľad, ako aj bezpečnosť a ochranu odolnú proti vlámaniu.

Rolovacie mreže RollMatic

Vďaka svojej compactnej konštrukcii je rolovacia mreža mimoriadne vhodná ako uzáver obchodu s obmedzenými priestorovými pomermi.



NOVINKA: Uzáver predajne ShopRoller SR



Rolovacie mreže RollMatic



Automatic-Türsysteme

Ďalšie informácie nájdete v prospektoch Uzáver predajne ShopRoller SR, Rolovacia mreža RollMatic a Automatické dverné systémy.

Zabezpečenie proti vetru a proti vlámaniu

Pre robustné a bezpečné použitie



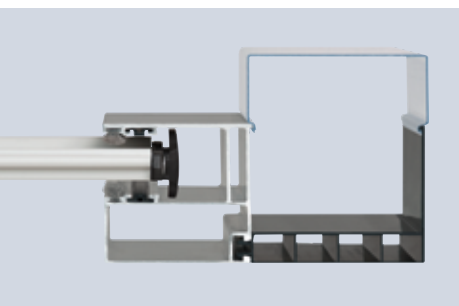

Rolovacia brána SB / TGT profil Decotherm S s plastovými veternými hákmi

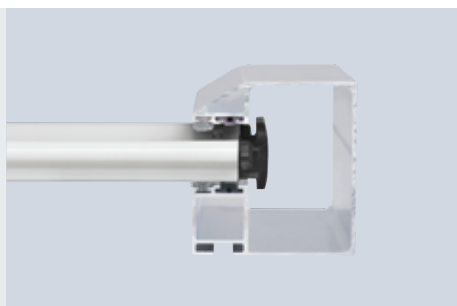

Rolovacia brána DD profil Decotherm S s plastovými veternými hákmi

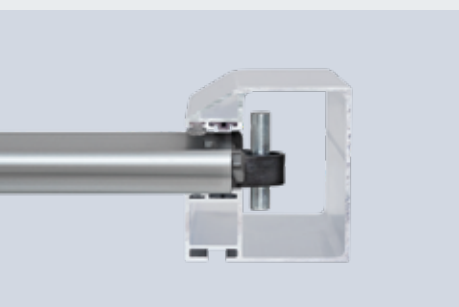

Rolovacia brána DD profil Decotherm S s oceľovými veternými hákmi (od šírky, resp. výšky brány 7500 mm, alebo voliteľne od vyššej požiadavky na zaťaženie vetrom)



Závesy rolovacej mreže HG-V, HG-S a HG-L s ochranou proti vytiahnutiu (obr. rolovacia mreža DD so závesom HG-L)



Posuvné západky pre rolovacie brány / rolovacie mreže SB



Posuvné západky pre rolovacie brány / rolovacie mreže DD



Pohľad zvonku, uzamykateľný podlahový profil



Pohľad zvnútra, uzamykateľný podlahový profil

Veterné háky a ochrana proti vytiahnutiu

Všetky závesy rolovacích brán a rolovacích mreží typov brán SB, TGT a DD sa sériovo dodávajú s veternými hákmi, resp. s ochranou proti vytiahnutiu. Tieto zabezpečujú, aby sa závesy nedali jednoducho vytlačiť z vodiacich koľajníc vetrom alebo zlodejmi.

Posuvné západky pre rolovacie brány / rolovacie mreže SB

Posuvné západky sa montujú vnútri na pravý a ľavý koniec podlahového profilu (nie sú vhodné pre vonkajšie rolovacie brány).

Posuvné západky pre rolovacie brány / rolovacie mreže DD

Posuvnú západku je možné umiestniť na vodiacu koľajnicu voliteľne vpravo alebo vľavo. Blokovanie je možné zabezpečiť pomocou visiaceho zámku (nie je vhodné pre vonkajšie rolovacie brány).

Uzamykateľný podlahový profil s profilovým cylindrom pre všetky typy brán

Ovládanie je možné realizovať voliteľne zvonku a zvnútra alebo iba zvnútra.

Vedľajšie dvere a rámové clony

Vzhľadovo rovnaké s bránou



Vedľajšie dvere NT 60 R

- pre všetky závesy rolovacích brán a rolovacích mreží
- 60 mm hliníková rámová konštrukcia
- sériovo s obvodovým tesnením z EPDM odolným voči starnutiu a poveternostným vplyvom
- dvojdielne závesy, trojdimenzionálne nastaviteľné
- upevnenie závesov prostredníctvom zasklievacích líšt
- možné dodať aj s rámovými clonami

Kovania

- zadlabací zámok s profilovým cylindrom
- súprava zalomených kľučiek, s oválnymi rozetami z čierneho plastu
- na požiadanie aj ako súprava guľa / kľučka
- voliteľne možnosť dodania vo vyhotoveniach hliníkový odliatok v prírodnom odtieni, ušľachtilá oceľ leštená alebo ušľachtilá oceľ matná

Voliteľné vybavenie

- tyčové madlo z ušľachtilej ocele 38-2, leštené kefami, vysoké 1000 mm, zvonku, dodatočne so súpravou kľučiek z ušľachtilej ocele, vnútri
- horný zatvárač dverí so zaisťovacou jednotkou
- tyčové madlo pre únikové dvere, vnútri (panikový zámok potrebný)
- viacnásobné blokovanie
- presklené pole s plastovou dvojitou tabuľkou



Pohľad zvonku na vedľajšie dvere NT 60 R pre rolovacie brány



Pohľad zvnútra s 3D závesom



Pohľad zvnútra s plastovým presklením



Sériová súprava kľučiek

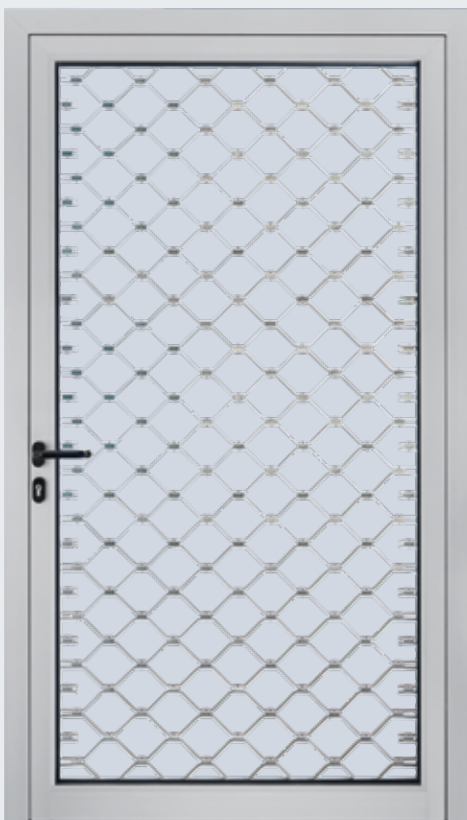

Pohľad zvonku na vedľajšie dvere NT 60 R pre rolovacie mreže



Pohľad zvnútra s 3D závesom



Sériová súprava kľučiek



Voliteľne dodatočná plastová tabuľka ako celoplošná ochrana proti prestrčeniu



Termicky oddelené vedľajšie dvere z ocele

Viacúčelové dvere MZ Thermo 65

- termicky oddelené krídlo brány s hrúbkou 65 mm s výplňou z polyuretánovej tvrdennej peny
- termicky oddelená hliníková blokovaná zárubňa s termicky oddeleným podlahovým prahom
- vysoká tepelná izolácia s hodnotou $U = 0,82 \text{ W}/(\text{m}^2 \cdot \text{K})$
- voliteľne vo vyhotovení RC 2 ako KSI Thermo s krídlom dverí s hrúbkou 42 mm

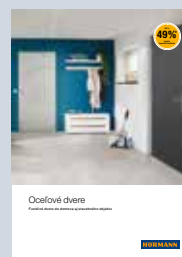

Ďalšie informácie nájdete v prospekte Ocelové dvere

Farebné rolovacie brány a rolovacie mreže

Vytvárajú výrazný akcent



Farba brány vhodná k vzhľadu fasády

V modernej priemyselnej a halovej architektúre sa farebné brány stále častejšie používajú ako kompozičné prvky. Rolovacie brány a rolovacie mreže určujú v podstatnej miere – už na základe ich veľkostí – vzhľad fasády. Preto vám firma Hörmann ponúka kvalitné povrchové úpravy závesov vo viac ako 1000 farbách RAL.

Kvalitná farebná povrchová úprava

Profily rolovacích brán s povrchovou úpravou poskytujú dlhoročnú ochranu povrchu proti poveternostným vplyvom. Dodatočný ochranný lak s polyamidovými časticami znižuje oder a minimalizuje hlučnosť chodu.



Podlahový profil sa pri všetkých typoch závesov a brán dodáva s valcovanou povrchovou úpravou.

Špeciálne farby podľa RAL

Vyobrazenia farieb nie sú z technických dôvodov týkajúcich sa tlače farebne záväzné.

Všetky údaje o farbách podľa stupnice RAL. Nepatrné odchýlky farby sú povolené.

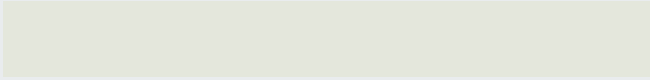
Štandardné farby

	
Sivobiela	RAL 9002
	
Biely hliník*	RAL 9006

Prednostné farby**

	
Dopravná biela***	RAL 9016
	
Sivý hliník	RAL 9007
	
Zeminová hnedá	RAL 8028
	
Antracitová sivá	RAL 7016
	
Machová zelená	RAL 6005
	
Enciánová modrá	RAL 5010
	
Ohnivá červená	RAL 3000

* nie pre HR 116

** nie pre HR 120 aero a HR 116

***pre Decotherm S

Rolovacie brány a rolovacie mreže

Vo firme Hörmann je bezpečnosť certifikovaná

Bezpečnostné znaky podľa európskej normy 13241-1 preskúšané a certifikované vo firme Hörmann:

- Zabezpečenie proti pádu
- Ochrana proti privretiu
- Ochrana proti zásahu z boku

Rolovacie brány a rolovacie mreže Hörmann sú bezpečné v každej fáze otvárania a zatvárania. Či už pri ručnom alebo mechanickom ovládaní. Pri bránach s impulzným ovládaním zaručujú monitorovacie systémy s integrovaným automatickým testovaním bezpečné dodržiavanie zadaní pre dynamické zatváracie sily.

Brána a pohon sú vo firme Hörmann navzájom stopercentne zladené a preskúšané pre vašu bezpečnosť prostredníctvom nezávislých inštitútov.

Porovnanie sa oplatí!

Rolovacie mreže vo verejných, ľahko prístupných priestoroch

V oblastiach, v ktorých sa zdržiavajú aj deti a kde je možnosť potiahnutia rolovacej mreže, tam sú potrebné mimoriadne bezpečnostné zariadenia.

Na rolovacích mrežach DD s impulznými ovládaniami sa musia zásadne namontovať poistky proti vtiahnutiu.

Pri rolovacej mreži TGT s pohonom WA 300 R S4 a WA 300 AR S4 sa spĺňajú bezpečnostné požiadavky podľa normy DIN 13241-1 prostredníctvom sériového obmedzenia sily v smere „Brána otvorená“.

Výkonové vlastnosti podľa Európskej normy 13241-1 preskúšané a certifikované vo firme Hörmann:

- Tepelná izolácia
- Zvuková izolácia
- Tesnosť
- Zaťaženie vetrom



Kompatibilné systémové riešenia

Pre vysokú funkčnú bezpečnosť brány



Lepšie so systémom

Vďaka tomu sú komponenty navzájom presne zladené a zaručujú vysokú funkčnú bezpečnosť brány.

Jednotný koncept obsluhy riadiacich komponentov a 7-segmentový displej vám uľahčia každodenné používanie. Zjednodušená je aj montáž vďaka rovnako veľkým skrinkám a zväzkom káblov. Takto optimálne a efektívne spolupracujú všetky výrobky Hörmann:

- Priemyselné brány
- Nakladacia technika
- Pohony
- Ovládania
- Príslušenstvo

Ovládania

Kompatibilné systémové riešenia



interné
ovládanie
WA 250 R S4

interné
ovládanie
WA 300 R S4

externé
ovládanie
300

externé
ovládanie
360

impulzné
ovládanie
445 R

Typ brány / pohony

	interné ovládanie WA 250 R S4	interné ovládanie WA 300 R S4	externé ovládanie 300	externé ovládanie 360	impulzné ovládanie 445 R
Rolovacia brána / rolovacia mreža SB s WA 250 R S4	●	–	–	–	–
Rolovacia brána / rolovacia mreža SB / TGT s WA 300 R S4	–	●	–	○	–
Rolovacia brána / rolovacia mreža SB / TGT s WA 300 AR S4	–	–	●	○	–
Rolovacia brána / rolovacia mreža DD s nástrčným pohonom	–	–	–	–	●
Rolovacia brána DD s balíkom vybavenia S6	–	–	–	–	–

Funkcie / vlastnosti

Možnosť montáže ovládania nezávisle od pohonu	–	–	●	●	●
Nastavovacie práce pohodlne priamo z ovládania	–	–	●	●	●
Pozvoľný štart a jemné zastavenie pre pokojný chod brány	●	●	●	●	–
Obmedzenie sily v smere „Brána otvorená“ / „Brána zatvorená“ ⁴⁾	–	●	●	●	–
Druhá výška otvorenia s extra tlačidlom na kryte skrine	–	○ ²⁾	○ ²⁾	●	–
Stavové a chybové zobrazenie prostredníctvom diód LED	●	●	●	–	–
Odcítanie menu zvonku vďaka integrovanému dvojriadkovému displeju so 7 segmentmi (s počítadlom servisných hodín, cyklov a prevádzkových hodín a tiež s analýzou porúch)	–	–	–	●	●
Hromadné poruchové hlásenie s individuálnou indikáciou zo strany stavebníka: akustickou, optickou alebo napr. prostredníctvom mobilného telefónu	–	–	–	○	○
Rozšíriteľný o externý rádiový prijímač	–	●	●	●	●
Automatické zatvorenie ¹⁾	–	●	●	●	–
Riadenie jazdných dráh ¹⁾	–	–	–	○	–
Integrované pripojovacie svorky pre ďalšie povelové prístroje	–	●	●	●	●
Blokovanie funkcie prostredníctvom miniaturného zámku	○	○	●	● ⁵⁾	● ⁵⁾
Bez zabezpečenia uzatváracej hrany SKS: „Brána otvorená“ / „Brána zatvorená“ v samodržnom zapojení ⁴⁾	–	●	●	●	–
Sériové príslušenstvo tlačidlový spínač DTH-R	●	●	–	–	–

Napájanie napätím	230 V	230 V	230 V	230 V	400 / 230 V
Hlavný vypínač integrovaný v skrini ovládania	○ ³⁾	○ ³⁾	○	○	○
Trieda ochrany IP 65 (chránené proti striekajúcej vode) pre ovládanie a komponenty krídla brány	●	●	●	●	●

● sériovo

○ pri príslušnom vybavení príp. s dodatočným ovládaním
– nedodáva sa

1) iba v spojení s prípojkou signálneho svetla a svetelnou závorou alebo svetelnou mrežou

2) možné v spojení s UAP1-300 a DTH I alebo DTH IM

3) v spojení s ovládaním s tlačidlovým spínačom 300 U

4) v smere „Brána zatvorená“ je obmedzenie sily možné iba v uvedených variantoch závesov a rozsahoch veľkostí (pozri „Impulzná prevádzka bez zabezpečenia uzatváracej hrany“, pozri str. 17)

5) možnosť prestavby na profilový polcylinder



komfortné ovládanie 460 R



ovládanie FU B 971 R S6



Voliteľne: profilový polcylinder
pre všetky externé ovládania
(okrem ovládania 300)



Voliteľne: Hlavný vypínač
pre všetky externé ovládania



Kombinované ovládanie 420 Si, resp. 420 Ti

Toto riešenie kombinuje obsluhu brány s pohonom WA 300 R S4 / WA 300 AR S4 so štandardným ovládaním nakladacieho mostíka v jednom kryte.

Výhody:

- jednoduchá montáž
- cenovo výhodné
- kompaktné
- vhodné pre nakladacie mostíky so zdvíhacím klinom (420 Si) a s vysúvacím klinom (420 Ti)
- voliteľne: integrácia hlásenia koncovej polohy „brána otvorená“ pre uvoľnenie nakladacieho mostíka



Voliteľne: stojaci stĺp STI 1
na montáž max. 2 ovládaní s doplnkovou skriňou,
Farba: biely hliník, RAL 9006,
Rozmery: 200 × 60 mm,
výška 1660 mm

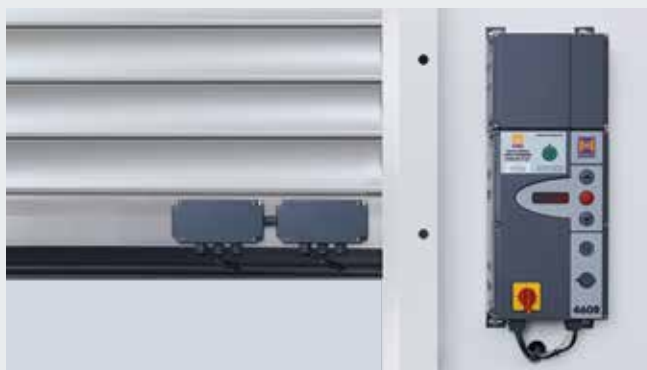

Jednotka rádiového prenosu

Voliteľné vybavenie na prenos signálov zo závesu brány prostredníctvom Bluetooth do ovládania – namiesto špirálového vedenia. Napájanie elektrickým prúdom sa realizuje prostredníctvom výkonnej batérie.
Pre ovládania: 445 R / 460 R

	-	-
	-	-
	-	-
	○	-
	-	●
	●	●
	●	●
	-	●
	-	-
	●	-
	-	-
	●	●
	○	○
	●	●
	●	●
	○	-
	●	●
	● ⁵⁾	● ⁵⁾
	-	-
	-	-
	400 / 230 V	230 V
	○	○
	●	●

Príslušenstvo

Rádiové ovládanie, prijímače

Len u firmy Hörmann

Hörmann BiSecur (BS)

Moderný rádiový systém pre pohony priemyselných brán

Dvojsmerný rádiový systém BiSecur sa považuje za techniku budúcnosti na komfortné a bezpečné ovládanie priemyselných brán. Extrémne bezpečný systém kódovania BiSecur vám poskytne istotu, že žiadna cudzia osoba nedokáže skopírovať váš rádiový signál. Systém bol otestovaný a certifikovaný bezpečnosťami expertmi z univerzity Ruhr-Universität Bochum.

Vaše výhody

- 128-bitové kódovanie s veľmi vysokou bezpečnosťou, ako pri Online bankingu
- rádiový signál odolný voči rušeniu so stabilným dosahom
- komfortná kontrola polohy brány*
- spätne kompatibilné, to znamená, že pomocou ovládacích prvkov BiSecur je možné ovládať aj rádiové prijímače s rádiovou frekvenciou 868 MHz (2005 až jún 2012).



5-tlačidlový ručný vysielač HS 5 BS

s dodatočným tlačidlom na kontrolu polohy brány*, čierny alebo biely, vysoko lesklý, s chrómovanými krytkami

5-tlačidlový ručný vysielač HS 5 BS

s dodatočným tlačidlom na kontrolu polohy brány*, čierny štruktúrovaný povrch, s chrómovanými krytkami

4-tlačidlový ručný vysielač HS 4 BS

čierny štruktúrovaný povrch, s chrómovanými krytkami

1-tlačidlový ručný vysielač HS 1 BS

čierny štruktúrovaný povrch, s chrómovanými krytkami



4-tlačidlový bezpečnostný ručný vysielač HSS 4 BS

Prídavná funkcia: ochrana proti kopírovaniu kódovania ručného vysielača, s chrómovanými krytkami

2-tlačidlový ručný vysielač HSE 2 BS

čierny alebo biely vysoko lesklý, s chrómovanými krytkami

4-tlačidlový ručný vysielač HSE 4 BS

štruktúrovaný povrch v čiernej farbe s chrómovanými alebo plastovými ukončeniami

1-tlačidlový ručný vysielač HSE 1 BS

čierny štruktúrovaný povrch, s chrómovanými krytkami

* pri WA 300 S4 alebo ovládaní 300 s voliteľným obojsmerným prijímačom ESEi BS, pri všetkých ostatných pohonoch s voliteľným obojsmerným prijímačom HET-E2 24 BS a so spätným hlásením koncových polôh



**Priemyselny ručný vysieláč
HSI 6 BS, HSI 15 BS**

na ovládanie až 6 brán (HSI 6 BS),
resp. 15 brán (HSI 15 BS), s extra
veľkými tlačidlami na jednoduchšiu
obsluhu s pracovnými rukavicami,
kryt odolný voči nárazom
Druh ochrany: IP 65



**Rádiový kódovací spínač
FCT 3 BS**
s podsvietenými tlačidlami
pre 3 funkcie



**Rádiový kódovací spínač
FCT 10 BS**
s podsvietenými tlačidlami
a ochrannou clonou,
pre 10 funkcií



**Rádiová čítačka odtlačkov
prstov
FFL 12 BS**
pre 2 funkcie
a až 12 odtlačkov prstov



**Priemyselny ručný vysieláč
HSI BS**

na ovládanie až 1000 brán,
so zobrazením na displeji
a s extra veľkými tlačidlami rýchlej
voľby na jednoduché ovládanie
s pracovnými rukavicami, prenos
kódovania ručného vysieláča na
ďalšie zariadenia možný



**1-kanálový reléový prijímač
HER 1 BS**
s bezpotenciálovým
reléovým výstupom
s kontrolou stavu



**2-kanálový reléový prijímač
HER 2 BS**
s 2 bezpotenciálovými
reléovými výstupmi
s kontrolou stavu
a externou anténou



**2-kanálový reléový prijímač
HET-E2 24 BS**
s 2 bezpotenciálovými reléovými
výstupmi pre výber smeru,
jedným 2-pólovým vstupom
pre bezpotenciálové hlásenie
koncových polôh Brána
otvorená / Brána zatvorená
(na kontrolu polohy brány)



**4-kanálový reléový prijímač
HER 4 BS**
so 4 bezpotenciálovými
reléovými výstupmi
s kontrolou stavu



**3-kanálový prijímač
HEI 3 BS**
na ovládanie 3 funkcií



**Obojsmerný prijímač
ESEi BS**
na kontrolu polohy brány



Príslušenstvo

Tlačidlový spínač



Tlačidlový spínač DTH R
na oddelené ovládanie obidvoch smerov chodu, samostatné tlačidlo Stop,
Druh ochrany: IP 65,
Rozmery:
90 × 160 × 55 mm (š × v × h)

Pre ovládania:
300, 360, 445 R, 460 R a integrované ovládanie WA 250 R S4, WA 300 R S4



Tlačidlový spínač DTH RM
na oddelené ovládanie obidvoch smerov chodu, samostatné tlačidlo Stop,
s miniatúrnym zámkom: obsluha pohonu sa deaktivuje. (2 kľúče obsiahnuté v rozsahu dodávky).
Druh ochrany: IP 65,
Rozmery:
90 × 160 × 55 mm (š × v × h)

Pre ovládania:
300, 360, 445 R, 460 R a integrované ovládanie WA 250 R S4, WA 300 R S4



Tlačidlový spínač DTH I
na posun brány do polôh Brána otvorená / Brána zatvorená, samostatné tlačidlo Stop na prerušenie chodu brány, tlačidlo* otvorenia do 1/2 na otvorenie brány do naprogramovanej medzipolohy,
Druh ochrany: IP 65,
Rozmery:
90 × 160 × 55 mm (š × v × h)

Pre ovládania:
300, 360, 460 R a integrované ovládanie WA 300 R S4



Tlačidlový spínač DTH IM
na posun brány do polôh Brána otvorená / Brána zatvorená, samostatné tlačidlo Stop na prerušenie chodu brány, tlačidlo otvorenia do 1/2 na otvorenie brány do naprogramovanej medzipolohy, s miniatúrnym zámkom: obsluha pohonu sa deaktivuje. Posun pohonu už nie je možný (2 kľúče obsiahnuté v rozsahu dodávky).
Druh ochrany: IP 65,
Rozmery:
90 × 160 × 55 mm (š × v × h)

Pre ovládania:
300, 360, 460 R a integrované ovládanie WA 300 R S4



Tlačidlový spínač DT 02
otvorenie a zatvorenie prostredníctvom povelového tlačidla, samostatné tlačidlo Stop,
Rozmery:
75 × 145 × 70 mm (š × v × h),
Druh ochrany: IP 65

Pre ovládania:
360, 445 R a 460 R



Tlačidlový spínač DT 03
na oddelené ovládanie obidvoch smerov chodu, so samostatným tlačidlom Stop,
Rozmery:
75 × 180 × 70 mm (š × v × h),
Druh ochrany: IP 65

Pre ovládania:
360, 445 R a 460 R



Tlačidlový spínač DT 04
na oddelené ovládanie obidvoch smerov chodu, so samostatným tlačidlom Stop, úplné alebo čiastočné otvorenie brány (pomocou samostatného tlačidla),
Rozmery:
75 × 225 × 70 mm (š × v × h),
Druh ochrany: IP 65

Pre ovládania:
360 a 460 R



Tlačidlový spínač DTN A 30
na oddelené ovládanie oboch smerov pohybu brány. Tlačidlo Stop je riešené ako zaistovacie a ostáva po stlačení v stlačenej polohe, aby sa vylúčilo používanie zariadenia neoprávnenými osobami. Ďalšie stlačenie tlačidla je možné až po jeho odblokovaní kľúčom (2 kľúče obsiahnuté v rozsahu dodávky).
Rozmery:
75 × 180 × 105 mm (š × v × h)
Druh ochrany: IP 65

Pre ovládania:
360, 445 R a 460 R

* Funkcia pri riadeniach 300 a WA 300 R možná iba v kombinácii s UAP 1 – 300

Príslušenstvo

Tlačidlové spínače, kľúčové spínače, stojace stípy



Tlačidlový spínač DTP 02

otvorenie alebo zatvorenie prostredníctvom jedného povelového tlačidla, samostatné tlačidlo zastavenia a prevádzková kontrolka riadiaceho napätia, uzamykateľný pomocou profilového polcylindra (možnosť zakúpiť ako príslušenstvo),
Rozmery:
77 × 235 × 70 mm (š × v × h),
Druh ochrany: IP 44

Pre ovládania:

300, 360, 445 R, 460 R
a integrované ovládanie
WA 300 R S4



Tlačidlový spínač DTP 03

na oddelené ovládanie oboch smerov pohybu brány, samostatné tlačidlo Stop a prevádzková kontrolka riadiaceho napätia, uzamykateľný profilovým polcylindrom (možné zakúpiť ako príslušenstvo),
Rozmery:
77 × 270 × 70 mm (š × v × h),
Druh ochrany: IP 44

Pre ovládania:

300, 360, 445 R, 460 R
a integrované ovládanie
WA 250 R S4, WA 300 R S4



Núdzový spínač DTN 10

na rýchle vyradenie bránového systému z prevádzky, tlačidlo (s hríbovitou hlavou) zaisťujúce, montáž na omietku,
Rozmery:
93 × 93 × 95 mm (š × v × h),
Druh ochrany: IP 65

Pre ovládania:

300, 360, 445 R, 460 R
a integrované ovládanie
WA 250 R S4, WA 300 R S4



Núdzový spínač DTNG 10

na rýchle vyradenie bránového systému z prevádzky, tlačidlo pre hrubú manipuláciu zaisťujúce, montáž na omietku,
Rozmery:
93 × 93 × 95 mm (š × v × h),
Druh ochrany: IP 65

Pre ovládania:

300, 360, 445 R, 460 R
a integrované ovládanie
WA 250 R S4, WA 300 R S4

Funkcia uzamykania slúži na prerušenie riadiaceho napätia a znefunkčňuje činnosť povelových prístrojov. Profilové polcylindre nie sú obsiahnuté v rozsahu dodávky tlačidlových spínačov.



Kľúčový spínač ESU 30 s 3 kľúčmi

Vyhotovenie pod omietku, Voliteľne funkcia impulz alebo Otv. / Zatv.,
Rozmery krabice:
60 mm (d), 58 mm (h),
Rozmery krytu:
90 × 100 mm (š × v),
Vybranie v murive:
65 mm (d), 60 mm (h),
Druh ochrany: IP 54

Vyhotovenie na omietku ESA 30 (bez obrázka)

Rozmery:
73 × 73 × 50 mm (š × v × h)



Kľúčový spínač STAP 50 s 3 kľúčmi

Vyhotovenie na omietku,
Rozmery:
80 × 80 × 63 mm (š × v × h),
Druh ochrany: IP 54

Kľúčový spínač STUP 50 s 3 kľúčmi

Vyhotovenie pod omietku, (bez obrázka)
Rozmery:
80 × 80 mm (š × v),
Druh ochrany: IP 54



Ťahový spínač ZT 2 s lankom

vydanie impulzu na otvorenie alebo zatvorenie,
Rozmery:
60 × 90 × 55 mm (š × v × h),
Dĺžka ťažného lana: 3,2 m,
Druh ochrany: IP 65

Konzolové rameno KA1 (bez obr.)

Vyloženie 1680 – 3080 mm, použiteľné so ZT 2

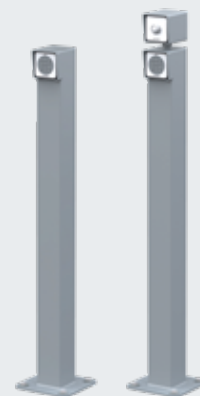

Stojace stípy

so skrutkovacím podstavcom pre montáž na podlahu, povrch vo farbe biely hliník RAL 9006, profil 90 × 90 mm, k dispozícii aj ako vyhotovenie na zabetónovanie

Stojaci stĺp STN 1

na upevnenie 1 povelového prístroja na povrchu, výška 1050 mm

Stojaci stĺp STN 1-1

na upevnenie 2 povelových prístrojov alebo 1 povelového prístroja a 1 signálneho svetla, výška 1200 mm

Pre povelové prístroje:

CTR 1b-1, CTR 3b-1, CTV 3-1, CTP 3-1, TTR 1000-1, FL 150, STUP 50, HLA 1, LED duo
signálne svetlo červené / zelené

Príslušenstvo

Kódovací spínač



Kódovacie spínače CTR 1b-1, CTR 3b-1

pre 1 (CTR 1b-1) funkciu
príp. 3 (CTR 3b-1) funkcie,
s osvetlenými tlačidlami

Rozmery:
80 × 80 × 15 mm (š × v × h)



Kódovací spínač CTV 3-1
pre 3 funkcie,
s mimoriadne robustnou
kovovou klávesnicou

Rozmery:
80 × 80 × 15 mm (š × v × h)



Kódovací spínač CTP 3
pre 3 funkcie,
s osvetleným popisom
a s povrchom citlivým na dotyk

Rozmery:
80 × 80 × 15 mm (š × v × h)



Skrinka dekodéra
pre kódovací spínač CTR 1b-1,
CTR 3b-1, CTV 3-1, CTP 3

Rozmery:
140 × 130 × 50 mm (š × v × h),
Spínací výkon: 2,5 A / 30 V DC
500 W / 250 V AC



Čítačka odtlačkov prstov FL 150

pre 2 funkcie,
možnosť uložiť do 150 odtlačkov prstov

Rozmery:
80 × 80 × 13 mm (š × v × h),
Skrinka dekodéra:
70 × 275 × 50 mm (š × v × h),
Spínací výkon: 2,0 A / 30 V DC



Transpondérový spínač TTR 1000-1

pre 1 funkciu,
prostredníctvom transpondérového kľúča alebo transpondérovej
karty, možnosť uloženia do 1000 kľúčov alebo kariet

Rozmery:
80 × 80 × 15 mm (š × v × h),
Skrinka dekodéra:
140 × 130 × 50 mm (š × v × h),
Spínací výkon: 2,5 A / 30 V DC
500 W / 250 V AC



Príslušenstvo

Svetelné závory, svetelné mreže, stojace stípy



Reflexná svetelná závara RL 50 / RL 300

Svetelná závara s modulom vysielača / prijímača a reflektorom
Svetelná závara je pred každým pohybom nadol testovaná ovládaním.
Pripojenie prostredníctvom systémového vedenia (RL 50, dĺžka 2 m),
resp. prostredníctvom 2-drôtového vedenia (RL 300, dĺžka 10 m).

Rozmery: 45 × 86 × 39 mm (š × v × h),
Druh ochrany: IP 65,
Reflektor do dosahu 8 m
(štandardne): 30 × 60 mm (š × v),
Reflektor do dosahu 12 m (bez obrázka): priemer 80 mm
Voliteľne: kryt na ochranu proti poveternostným vplyvom (bez obr.),
úprava na ochranu proti oroseniu

Jednocestná svetelná závara EL 51

Svetelná závara so samostatným vysielačom a prijímačom
Svetelná závara je pred každým pohybom nadol testovaná ovládaním.
Pripojenie prostredníctvom systémového vedenia
Dosah max. 8,0 m

Rozmery s montážnym uholníkom:
45 × 85 × 31 mm (š × v × h),
Druh ochrany: IP 65,
Voliteľne: kryt na ochranu proti poveternostným vplyvom
(bez obr.)

Svetelná mreža HLG-V ako zaistenie predpočia

Svetelná mreža monitoruje vo výške 2500 mm
dodatočne hlavnú uzatváraciu hranu brány.
Montáž je možná nielen zvonku na fasádu,
ale aj v ostení, ako aj na vodiacej koľajnici.
Voliteľne je svetelnú mrežu HLG-V možné
integrovat' aj do súpravy stojaceho stípa STL
z eloxovaného hliníka odolného voči
poveternostným vplyvom.

Dosah: max. 10 m,
Druh ochrany: IP 65,
Prevádzková teplota: -20 °C až +60 °C,
Rozlíšenie: < 50 mm (pod 500 mm);
< 200 mm (nad 500 mm),
Zvýšená bezpečnosť vďaka technológii
šikmých lúčov,
Je možné jednoduché nasmerovanie,
Pripojné vedenia sú obsiahnuté
v rozsahu dodávky



Montáž v ostení



Montáž na vodiacu koľajnicu

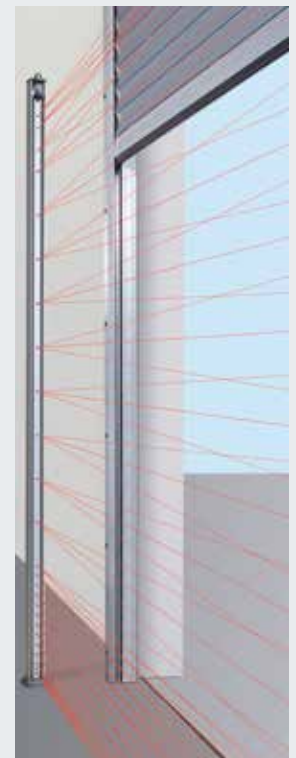

Montáž so súpravou stojaceho
stípa STL

Príslušenstvo

Jednotky pripojenia, LED signálne svetlá

Signálne svetlá s jasnými diódami LED s dlhou životnosťou



Multifunkčná doska plošných spojov na montáž do existujúcej skrine alebo voliteľne do samostatnej rozširovacej skrine (obr.)

Hlásenie koncových polôh, okamihový impulz, hromadné poruchové hlásenie, Rozširovacia jednotka ovládania 360, 445 R, 460 R

Rozmery doplnkovej skrine:
202 × 164 × 130 mm (š × v × h),
Druh ochrany: IP 65

Dosku plošných spojov je možné alternatívne nainštalovať do ovládania.



Digitálne týždenné časové spínacie hodiny v samostatnej doplnkovej skrini

Spínacie hodiny môžu prostredníctvom bezpotenciálového kontaktu zapínať alebo vypínať povelové prístroje.

Rozširovacia jednotka ovládania 360, 445 R, 460 R

(bez doplnkovej skrine, na montáž do existujúcej skrine),

Spínací výkon: 230 V AC 2,5 A / 500 W,

Prepínanie letného a zimného času,

Ručné zapnutie: automatická prevádzka, predvoľba spínania – doba ZAP / doba VYP

Rozmery doplnkovej skrine:
202 × 164 × 130 mm (š × v × h),
Druh ochrany: IP 65



Jednotka pripojenia leto / zima v doplnkovej skrini

Funkcia na kompletne otvorenie brány a voľne programovateľná medzipoloha, rozširovacia jednotka pre ovládania 360, 445 R, 460 R

Rozmery doplnkovej skrine:
202 × 164 × 130 mm (š × v × h),
Druh ochrany: IP 65



Prípojka signálneho svetla na montáž do existujúcej skrine alebo voliteľne do samostatnej rozširovacej skrine (obr.), vrátane

2 signálnych svetiel žltej farby

Rozširovacia jednotka pre ovládanie 360, 445 R, 460 R.

Prípojka signálnych svetiel slúži na optickú signalizáciu počas pohybu brány (týždenné spínacie hodiny, voliteľne pre 360, 445 R, 460 R).

Možnosti nasadenia: výstraha pre príjazd (pre 360, 445 R, 460 R), automatické zatváranie (pre 360, 460 R).

Po uplynutí nastavenej doby podržania otvorenej brány (0 – 480 s)

blikajú signálne svetlá počas nastavenej doby varovania (0 – 70 s).

Rozmery semaforov: 180 × 250 × 290 mm (š × v × h),

Rozmery doplnkovej skrine: 202 × 164 × 130 mm (š × v × h),

Zaťaženie kontaktov: 250 V AC : 2,5 A / 500 W,

Druh ochrany: IP 65

Riadenie jazdných dráh v samostatnej doplnkovej skrini (460 R) alebo na zabudovanie do existujúcej skrine (360) vrát. 2 signálnych svetiel, farba červená / zelená

Rozširovacia jednotka pre ovládanie 360, 460 R.

Prípojka signálnych svetiel slúži na optickú signalizáciu pre reguláciu vjazdu a výjazdu (týždenné spínacie hodiny, voliteľne).

Doba zelenej fázy: nastaviteľná medzi 0 – 480 s

Doba fázy vypratania: nastaviteľná medzi 0 – 70 s

Rozmery semaforov: 180 × 410 × 290 mm (š × v × h),

Rozmery doplnkovej skrine: 202 × 164 × 130 mm (š × v × h),

Zaťaženie kontaktov: 250 V AC : 2,5 A / 500 W,

Druh ochrany: IP 65



Indukčná slučka DI 1 v samostatnej doplnkovej skrini

Vhodná pre jednu indukčnú slučku. Detektor disponuje zatváracím kontaktom a meničom.

Indukčná slučka DI 2 (bez obrázka) v samostatnej doplnkovej skrini
Vhodná pre dve oddelené indukčné slučky.

Detektor disponuje dvoma bezpotenciálovými pracovnými kontaktmi.

Možné nastaviť na Impulz alebo trvalý kontakt, rozpoznanie smeru.

Rozmery doplnkovej skrine:

202 × 164 × 130 mm (š × v × h),

Spínací výkon:

DI 1: malé napätie 2 A, 125 V A/60 W,

DI 2: 250 V AC, 4 A, 1000 VA (ohmické zaťaženie AC),

Dodávka: bez slučkového kábla

Slučkový kábel pre indukčnú slučku

Kotúč à 50 m,

Označenie kábla: SIAF,

Prierez: 1,5 mm²,

Farba: hnedá

Radarové hlásiče pohybu RBM 2

Pre impulz „otvoriť bránu“ s rozpoznávaním smeru

max. montážna výška: 6 m

Rozmery:

155 × 132 × 58 mm (š × v × h),

Zaťaženie kontaktu:

24 AC / DC, 1 A (ohmické zaťaženie),

Druh ochrany: IP 65

Diaľkové ovládanie pre radarové hlásiče pohybu voliteľné



UAP 1-300

pre WA 300 R S4 alebo ovládanie 300

Výber impulzu, funkcia čiastočného otvorenia, hlásenie koncových polôh a prípojka signálneho svetla so systémovým vedením s dĺžkou 2 m,

Druh ochrany: IP 65

Spínací výkon max.:

30 V DC / 2,5 A (ohmické zaťaženie),

250 V AC / 500 W (ohmické zaťaženie),

Rozmery:

150 × 70 × 52 mm (š × v × h)

HOR 1-300

pre WA 250 R S4, WA 300 R S4 alebo ovládanie 300

Na ovládanie hlásenia koncových polôh alebo signálnych svetiel s prívodom s dĺžkou 2 m,

Druh ochrany: IP 44

Spínací výkon max.:

30 V DC / 2,5 A (ohmické zaťaženie),

250 V AC / 500 W (ohmické zaťaženie),

Rozmery:

110 × 45 × 40 mm (š × v × h)

Voliteľne možné získať na montáž do ovládania s tlačidlými spínačmi 300 U (bez obrázka)

Výkonové vlastnosti

● = Štandard

○ = Voliteľne

		Rolovacia brána SB			Rolovacia mreža SB HG-L
		Decotherm	HR 120		
			S	A	
Zaťaženie vetrom EN 12424	trieda 2 do šírky brány mm	5000	5000	4000	–
	vyššie zaťaženia vetrom na požiadanie	–	–	–	–
	veterný hák	●	●	●	–
Vodotesnosť EN 12425		0	0	0	0
Tepelná izolácia	príloha B EN 12428 článok brány samost. (U = W/(m ² ·K))	3,9	–	–	–
	brána 4 × 4 m, zabudovaná (U = W/(m ² ·K))	4,1	–	–	–
Zvuková izolácia	brána 3,5 × 2 m, zabudovaná (R _w = dB)	18	–	–	–
Veľkosť brány	šírka max. mm	5000	5000	4000	6000
	výška max. mm	4500	4500	4000	4500
Potreba miesta	pozri montážne údaje				
Materiál závesu brány	oceľ jednoduchá	–	–	–	–
	oceľ dvojstenná	●	–	–	–
	hliník jednoduchý	–	●	●	●
	hliník dvojstenný	–	–	–	–
Povrchová úprava závesu brány	pozinkovaná oceľ	●	–	–	–
	pozinkovaná oceľ s náterom RAL 9002	○	–	–	–
	pozinkovaná oceľ s náterom RAL 9006	○	–	–	–
	pozinkovaná oceľ s náterom RAL podľa voľby	○	–	–	–
	hliník valcovaný	–	●	●	–
	hliník s razením Stucco	–	–	–	–
	hliník s náterom RAL 9002	–	○	○	○
	hliník s náterom RAL 9006	–	○	○	○
	hliník s úpravou RAL podľa voľby	–	○	–	○
	hliník eloxovaný E6 / EV 1	–	–	–	○
hliník lisovaný	–	–	–	●	
Vlastná hmotnosť závesu brány	kg/m ² cca	10,3	6,0	5,5	6,5
Vedľajšie dvere	vzhľadovo rovnaké s bránou	○	○	○	–
Presklenie	štandardné usporiadanie	○	○	–	–
	usporiadanie Logistik	○	○	–	–
Tesnenia	4-stranové obvodové	○	○	–	–
Odolnosť proti vlámaniu	WK 2 DIN V ENV 1627:1999	–	–	–	–
	ochrana proti vytiahnutiu	●	●	●	●
	vnútorné blokovanie	○	○	○	○
	vnútorné a vonkajšie blokovanie	○	○	○	○
Bezpečnostná výbava	ochrana proti privretiu prstov	●	●	●	–
	ochrana proti zásahu z boku	○	○	○	○
	zabezpečenie proti pádu	●	●	●	●
Možnosti upevnenia	betón	●	●	●	●
	oceľ	●	●	●	●
	murivo	●	●	●	●
	drevo	●	●	●	●

* RAL 9016, RAL 7035, RAL 9006, RAL 5011, RAL 8028, RAL 7016, RAL 9005

** Brána 4 × 2,4 m, zabudovaná

	Rolovacia brána / rolovacia mreža TGT		Rolovacia brána DD			Rolovacia mreža DD		
	Decotherm	HG-L	Decotherm	HR 120		HG-V	HG-S	HG-L
	S		S	A	aero			
	5000	-	12000	7500	4500	-	-	-
	-	-	○	○	-	-	-	-
	●	●	●	●	●	-	-	-
	0	0	0	0	0	0	0	0
	3,9	-	3,9	-	-	-	-	-
	4,2**	-	4,1	-	-	-	-	-
	18	-	18	-	-	-	-	-
	5000	6000	12000	12000	12000	12000	12000	9000
	2400	2400	9000	8000	8000	8000	8000	5500
	-	-	-	-	-	-	●	-
	●	-	●	-	-	-	-	-
	-	●	-	●	●	●	-	●
	-	-	-	-	-	-	-	-
	●	-	●	-	-	-	●	-
	○	-	○	-	-	-	-	-
	○	-	○	-	-	-	-	-
	○	-	○	-	-	-	○	-
	-	-	-	●	●	●	-	-
	-	-	-	-	-	-	-	-
	-	○	-	○	○	-	-	-
	-	○	-	○	○	-	-	-
	-	○	-	○	-	-	-	○
	-	○	-	-	-	-	-	○
	-	●	-	-	-	-	-	●
	10,3	6,5	10,3	6,0	5,5	7,5	15	6,5
	○	-	○	○	○	○	○	-
	○	-	○	○	-	-	-	-
	○	-	○	○	-	-	-	-
	○	-	●	●	-	-	-	-
	-	-	-	-	-	-	-	-
	●	●	●	●	-	●	●	●
	○	○	○	○	○	○	○	○
	○	○	○	○	○	○	○	○
	●	-	●	●	●	-	-	-
	○	○	○	○	○	○	○	○
	●	●	●	●	●	●	●	●
	●	●	●	●	●	●	●	●
	●	●	●	●	●	●	●	●
	●	●	●	●	●	●	●	●

Program výrobkov Hörmann

Všetko od jedného dodávateľa pre Vašu stavbu objektu



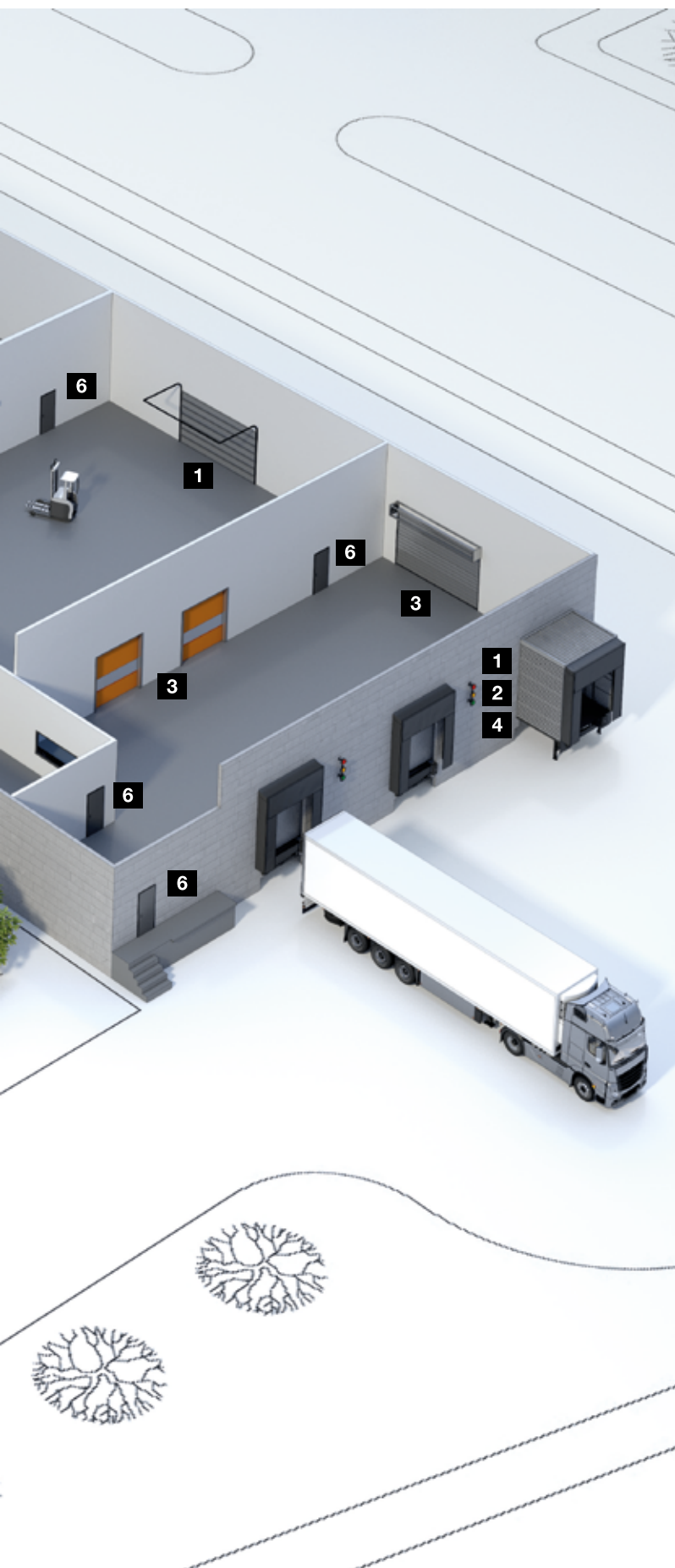

1 Sekcionálne brány



2 Rolovacie brány
a rolovacie mreže



3 Rýchlobežné brány



4 Nakladacia technika



5 Posuvné brány z ocele
a z ušľachtilej ocele



6 Dvere pre výstavbu objektov
z ocele / ušľachtilej ocele

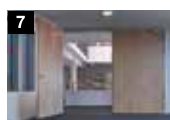

7 Oceľové zárubne
s vysokohodnotnými, drevenými
funkčnými dverami Schörghuber



8 Dvere pre výstavbu objektov
s rúrkovým rámom



9 Automatické posuvné dvere



10 Okná pre priehľad



11 Brány pre hromadné garáže



12 Dopravné stĺpiky
a zábrany pre prejazd



13 Závory a pokladničné systémy

Hörmann: Kvalita bez kompromisov



Hörmann KG Amshausen, Nemecko



Hörmann KG Antriebstechnik, Nemecko



Hörmann KG Brandis, Nemecko



Hörmann KG Brockhagen, Nemecko



Hörmann KG Dissen, Nemecko



Hörmann KG Eckelhausen, Nemecko



Hörmann KG Freisen, Nemecko



Hörmann KG Ichtshausen, Nemecko



Hörmann KG Werne, Nemecko



Hörmann Alkmaar B.V., Holandsko



Hörmann Legnica Sp. z o.o., Poľsko



Hörmann Beijing, Čína



Hörmann Tianjin, Čína



Hörmann LLC, Montgomery IL, USA



Hörmann Flexon LLC, Burgettstown PA, USA



Shakti Hörmann Pvt. Ltd., India

Ako jediný výrobca na medzinárodnom trhu ponúka skupina Hörmann všetky dôležité montážne časti z jednej ruky. Vyrábané sú vo vysokošpecializovaných závodoch, podľa najnovšieho stupňa rozvoja techniky. Celoplošným pokrytím Európy svojimi výrobnými závodmi a servisnou sieťou a svojou prítomnosťou v Amerike a v Ázii je firma Hörmann Vaším významným partnerom pre vysokohodnotné stavebné výrobky. V kvalite bez kompromisov.

GARÁŽOVÉ BRÁNY
POHONY
PRIEMYSELNÉ BRÁNY
NAKLADACIA TECHNIKA
DVERE
ZÁRUBNE



Partner slovenského futbalu

HÖRMANN

STYRO-JR s.r.o. Trenín, Tel.: (+421) 0905 178 086